



ABSICES
Créateur et agenceur
d'espace
Avenue de L'Auvitrie 19500 Meyssac
Tél : 05 87 49 40 13
www.absices.com

prolympack



→ **SPECIALISTE DE L'EMBALLAGE**



Cerclage Papier d'emballage Caisses américaines Calage Film étirable
Rubans adhésifs Pochettes porte-documents Fabrications spéciales



Gaine filet de protection Carton ondulé Sacs et sachets
Cornières Tubes Films et gaines PE Machines et accessoires



Prolympack est membre de bluewater packaging group

Bluewater est un consortium d'achat comprenant plus de 50 membres répartis dans une dizaine de pays à travers le monde. Ce réseau international offre de multiples possibilités d'approvisionnement dans le monde entier, directement auprès des fabricants et fournisseurs en gros, nous assurant ainsi l'unique avantage de vous fournir des articles «sur mesure» dans les meilleurs délais.

L'important pouvoir d'achat (+ 110 Millions d'euros par an) du Bluewater Group assure à ses membres des avantages incomparables, dont vous bénéficiez aussi, car nos prix peuvent rester compétitifs face aux plus grosses sociétés de fournitures d'emballage.



Sommaire

Présentation	Page 4
Rubans adhésifs et accessoires	Page 6
Boîtes et caisses	Page 20
Pochettes et enveloppes d'expédition	Page 28
Films, sacs et sachets	Page 30
Cerclage et accessoires	Page 42
Papier d'emballage et calage	Page 50
Systèmes de remplissage et calage	Page 54
Postes d'emballage	Page 56
Fabrications spéciales	Page 62
Index	Page 63

Solutions d'emballage

C'est en qualité de fournisseur compétent dans le secteur des produits d'emballage, que nous accompagnons nos clients depuis plusieurs années avec des solutions innovantes. Nous proposons une gamme complète de produits d'emballage pour l'industrie, le commerce de gros et pour la vente par correspondance. Notre éventail d'offres s'étend des plus simples emballages standard jusqu'aux solutions d'emballages spécifiques aux secteurs et aux clients.

Nous accordons par ailleurs une grande importance au développement, du point de vue économique et écologique, de nouveaux emballages intelligents qui permettent à nos clients de bénéficier de potentiels d'optimisation et d'économies considérables.

Prolympack vous offre des prix compétitifs, des conseils appropriés et un excellent service.

Recherche et développement

Nous nous engageons à la recherche et au développement perpétuels de nouveaux emballages et nouvelles technologies. Ces produits innovants contribuent à réduire les coûts d'emballage ainsi que le volume des déchets, en garantissant les meilleures performances.

Les produits de demain sont déjà chez Prolympack.



L'avenir

- Investissement constant pour la formation de son personnel en vue d'une gestion infaillible
- Approche toujours plus proactive du service clients
- Consolidation de l'étendue des prestations dans l'intérêt de nos clients
- Investissement perpétuel dans la recherche et le développement
- Aspiration permanente vers des standards de prestations plus élevés
- Excellence dans tous les domaines d'activités

... c'est la ligne de conduite de Prolympack.

Service complet

- Large gamme standard
- Fournisseur de systèmes et concepts d'emballages sur mesure
- Stockage et livraison « just-in-time » avec des contrats-cadre
- Conseils personnalisés dispensés sur place par notre aimable conseiller emballages
- Développement de solutions d'emballages spécifiques
- Échantillons gratuits à tester dans votre entreprise
- Livraison sur toute la France en franco de port à partir d'un montant de commande de 350 euros
- 14 jours de droit de restitution pour les emballages standard
- Conseils professionnels tous les jours de 7 h à 17 h

Pour toutes les questions autour de l'emballage,



ABSICES
Agenceur d'espace
05 87 49 40 13
www.absices.com

→ Rubans adhésifs

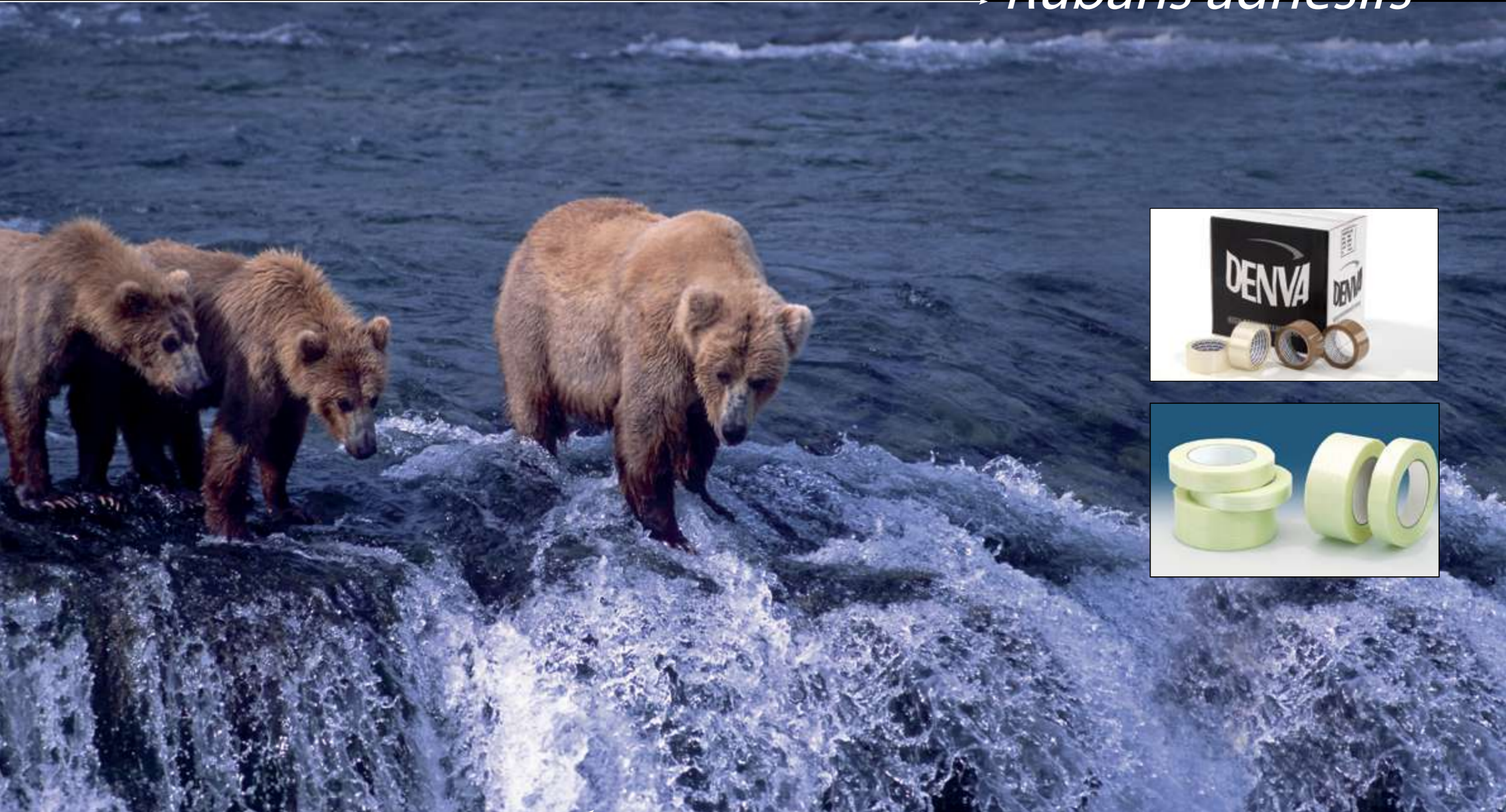

Rubans adhésifs d'emballage

Le ruban adhésif reste le mode de fermeture le plus employé pour l'emballage de transport. Il est utilisé dans pratiquement toutes les entreprises, que ce soit le secteur industriel, commercial ou des services.

Bien que plus de 90% de ces rubans soient utilisés pour la fermeture de cartons, il existe par ailleurs d'innombrables modèles de résistance et de qualité différentes. Qu'il s'agisse de film PP, PVC ou de support papier avec colle en caoutchouc naturel, acrylique ou Hot melt - nous avons le ruban qu'il vous faut et à votre enseigne si vous le souhaitez !

Nous commercialisons bien sûr des rubans d'emballage traditionnels, mais également une multitude de rubans spéciaux à usage plus spécifiques ou techniques.

En tant que spécialiste de rubans d'emballage, nous proposons :

- 4 des produits de marque avec la garantie d'une constance des standards de qualité élevés
- 4 des solutions individuelles pour tous les domaines d'application
- 4 des conseils personnalisés incluant des analyses de consommation afin de réduire les coûts
- 4 une capacité de production et une précision élevées lors de l'impression et du traitement
- 4 conseils, services et techniques d'application

Que choisir ? Comment choisir ?

Matériaux de support

Le film PP est le support actuellement le plus employé pour les rubans d'emballage. Plus de 90 % des rubans d'emballage sont fabriqués à partir de ce film indéchirable. Les rubans PP représentent la solution la plus économique pour fermer des boîtes en carton ondulé.

Le film PVC, matériau de plus haute qualité, a l'avantage de se découper facilement à la main et peut se retirer sans laisser de traces.

Les supports en papier sont réclamés par certaines entreprises car ils sont classés comme étant particulièrement écologiques.

Colles

La colle acrylique possède une résistance au vieillissement et aux températures élevées et reste pratiquement insensible aux rayons UV. Étant donné que son pouvoir adhésif n'est pas très élevé au départ, le ruban doit être pressé avec la main dès qu'il est collé. Le pouvoir adhésif de la colle acrylique augmente avec le temps. Les paquets et colis ainsi fermés peuvent être stockés sans problème pendant plusieurs mois. En raison de son caractère écologique, le succès de la colle acrylique connaît une forte croissance.

La colle en caoutchouc naturel est une colle de plus haute qualité utilisée pour les rubans d'emballage. Elle se distingue par un pouvoir adhésif très élevé immédiat. Les rubans d'emballage avec colle en caoutchouc naturel peuvent également être utilisés sans problème en températures basses.

La colle Hot melt possède un pouvoir adhésif de départ très élevé avec des températures normales. Elle convient parfaitement pour coller des cartons recyclés (Testliner/Schrenz), elle est toutefois sensible aux températures élevées et aux rayons UV.

Ce que vous devriez prendre en compte !

Lors du choix de votre ruban adhésif, non seulement le prix au rouleau, mais également la quantité nécessaire de ruban d'emballage par colis devraient être déterminants. L'illustration ci-dessous souligne le fait suivant : pour une fermeture sûre, il faut beaucoup plus de ruban adhésif de qualité inférieure que de ruban adhésif de bonne qualité. Utiliser un ruban de haute qualité permet par conséquent d'effectuer des économies d'argent et de temps.



Fermeture avec ruban d'emballage de moindre qualité



Fermeture assurée avec un ruban d'emballage de qualité



Installations pour la fabrication de rubans d'emballage



Le ruban adhésif d'emballage haute performance rouleau de 150 m

- ✓ **emballer plus vite**
127 % de ruban d'emballage en plus par rouleau. Moins de changements de rouleau !
- ✓ **emballer mieux**
Facilitation du travail et augmentation des performances grâce au dévidoir manuel confort de haute qualité.
- ✓ **emballer plus solidement**
Film très résistant à la déchirure avec colle forte et de haute qualité.
- ✓ **emballer de manière plus avantageuse**
Grands rouleaux avec moins de changements de rouleau et moins de déchets.

Une comparaison convaincante

e-tape™ 150 m	Rouleau standard 66 m
2 rouleaux de rechange ✓	5 rouleaux de rechange ☹️
moins de déchets ✓	Produit plus de déchets ☹️
moins d'espace de stockage ✓	Nécessite un grand espace de stockage ☹️

Notez !
Dévidoir gratuit lors de la première commande.

Tél. **ABSICES**
Agenceur d'espace
05 87 49 40 13
www.absices.com



1 e-tape™ n°1

Film extrêmement résistant à la déchirure avec colle x-tra

48 mm x 150 m, 36 rouleaux/carton	
Réf.	Couleur
1ESB0101	havane
1ESC0102	transparent
1ESW0103	blanc

2 e-tape™ n°2

Film PP très résistant à la déchirure avec colle en caoutchouc naturel

48 mm x 150 m, 36 rouleaux/carton	
Réf.	Couleur
1ESB0201	havane
1ESC0202	transparent
1ESW0203	blanc

3 e-tape™ n°3

Film PP résistant à la déchirure avec colle Hot melt

48 mm x 150 m, 36 rouleaux/carton	
Réf.	Couleur
1EHB0301	havane
1EHC0302	transparent

5 e-tape™ PVC

Film PVC haute résistance découpe possible à la main

48 mm x 150 m, 36 rouleaux/carton	
Réf.	Couleur
1EVB0001	havane
1EVC0002	transparent
1EVW0003	blanc

4 e-tape™

Film PP robuste colle acrylique High tack

48 mm x 150 m, 36 rouleaux/carton	
Réf.	Couleur
1EPB0401	havane
1EPC0402	transparent

NOUVEAU

6 e-tape™ Dévidoir manuel confort avec poignée en caoutchouc !

- construction légère mais très robuste
- le système de silencieux vous garantit un travail en douceur grâce au galet enrouleur
- avec lame de sécurité rétractable pour un travail sans accident
- frein de déroulage réglable

Réf.	Système silencieux
1DES0901	avec
1DEB0900	sans

Lame sécurité pour prévenir les accidents et contre la coupe involontaire du ruban.

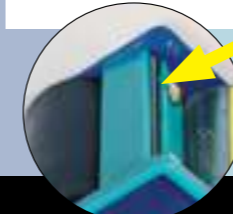

Le silencieux vous garantit un travail en douceur et ainsi beaucoup plus confortable ; il évite en outre que le rouleau ne s'échappe.



e-tape™

DENVA

Ruban d'emballage imprimé
L'opportunité publicitaire particulièrement avantageuse !

- Identité visuelle homogène de votre entreprise
- Fermeture de sécurité
- Rubans de haute qualité PVC ou PP
- Couleurs de base : blanc, havane ou transparent
- Couleurs d'impression : au choix, jusqu'à 6 couleurs différentes
- Impression surface ou sandwich possible



**À partir de 360 rouleaux,
pas de frais de clichés !**

Nous imprimons plus de
10 qualités de ruban d'emballage différentes.

Contactez-nous, nous avons aussi le ruban
qui vous conviendra !
Tél. 04 71 56 30 30

**Disponible
sur stock**

Adhésif pré-imprimé

N°1 - 48 mm x 150 m, 36 rouleaux/carton	
Réf.	Inscription
1ESBG0104	bande de garantie
1ESF0106	fragile
1ESNC0105	non conforme

PVC - 48 mm x 66 m, 36 rouleaux/carton	
Réf.	Inscription
1VVF0515	fragile

LN - 48 mm x 100 m, 36 rouleaux/carton	
Réf.	Inscription
1DASBG610	bande de garantie bleue
1DASNG620	ne pas gerber



1 DENVA XL

NOUVEAU

- colle extrêmement forte - très bon pouvoir adhésif
- film PP robuste
- pour les cartonnages lourds
- fortement adhésif même à basses températures
- déroulable presque en silence avec le dévidoir spécial

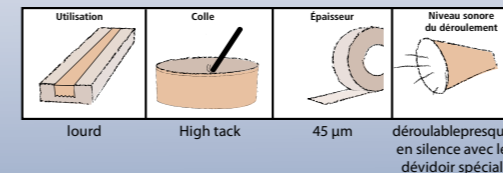

Réf.	Dimensions	Rouleaux/carton	Couleur
1DXLB0403	48 x 132	36	havane
1DXLC0404	48 x 132	36	transparent
1DXLW0409	48 x 132	36	blanc
1DXLB0405	48 x 100	36	havane
1DXLC0407	48 x 100	36	transparent
1DXLB0406	72 x 66	24	havane
1DXLC0408	72 x 66	24	transparent
1DXLC0410	25 x 100	72	transparent



2 DENVA XX

NOUVEAU

- colle High tack
- très bon pouvoir adhésif
- film PP robuste
- pour les cartonnages lourds et également poussiéreux
- fortement adhésif même à basses températures
- déroulable presque en silence avec le dévidoir spécial

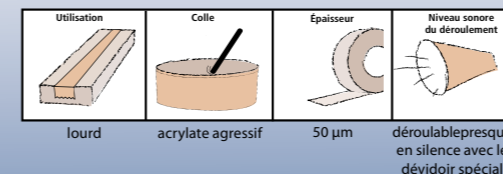

Réf.	Dimensions	Couleur
1DXXB0310	48 x 100	havane
1DXXC0309	48 x 100	transparent



3 Dévidoir spécial DENVA

- construction légère mais très robuste
- avec lame de sécurité rétractable
- déroulement du ruban presque silencieux et en douceur

Réf.	Dimensions	Couleur
1DDS0902		



1 DENVA XQ et ZX

- déroulement silencieux
- pour la fermeture sûre et universelle des cartons
- film PP écologique
- pouvoir adhésif élevé

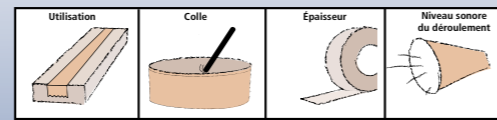

Utilisation: poids moyen
Colle: acrylique
Épaisseur: XQ 50 µm, ZX 53 µm
Niveau sonore du déroulement: silencieux

48 mm x 66 m, 36 rouleaux/carton

Réf.	Couleur	Épaisseur
1DXQB0100	havane	50 µm
1DXQC0110	transparent	50 µm
1DZXB0200	havane	53 µm
1DZXC0210	transparent	53 µm



2 DENVA CV

- pour les cartonnages et colis lourds
- pour les applications qualitativement exigeantes
- haute résistance aux UV et au vieillissement
- pouvoir adhésif élevé également sur le métal
- déroulement très silencieux
- colle High tack

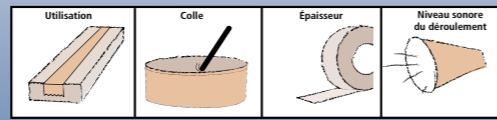

Utilisation: lourd
Colle: acrylique High tack
Épaisseur: 65 µm
Niveau sonore du déroulement: silencieux

48 mm x 66 m, 36 rouleaux/carton

Réf.	Couleur
1DCVB0610	havane
1DCVC0620	transparent



3 DENVA JG

- idéal pour les cartonnages recyclés (Testliner/Schrenz)
- déroulement rapide
- pour les cartons de poids léger à moyen
- disponible en 2 épaisseurs différentes

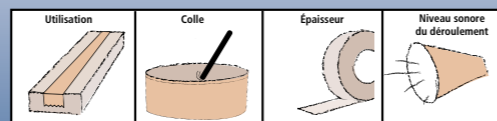

Utilisation: léger/moyen
Colle: Hot melt
Épaisseur: 43/46 µm
Niveau sonore du déroulement: bruyant

48 mm x 66 m, 36 rouleaux/carton

Réf.	Couleur	Épaisseur
1DJGB0743	havane	43 µm
1DJGC0743	transparent	43 µm
1DJGB0746	havane	46 µm
1DJGC0746	transparent	46 µm

1 Ruban d'emballage PVC

- déroulement silencieux
- extrêmement résistant à la déchirure
- pouvoir adhésif très élevé
- colle en caoutchouc naturel
- épaisseur 55 µm

Réf.	Couleur
1VVB0502	havane
1VVC0501	transparent
1VWV0500	blanc

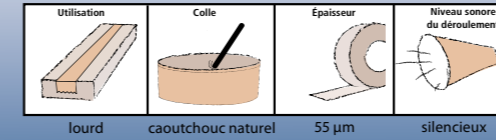

Utilisation: lourd
Colle: caoutchouc naturel
Épaisseur: 55 µm
Niveau sonore du déroulement: silencieux

2 Ruban adhésif PP largeur 75 mm

- convient particulièrement pour les grands cartons lourds
- pouvoir adhésif élevé
- déroulement silencieux

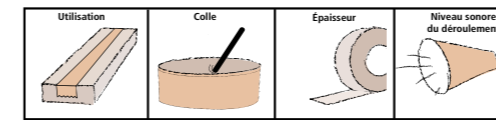

Utilisation: lourd
Colle: acrylique
Épaisseur: 50 µm
Niveau sonore du déroulement: silencieux

3 Ruban d'emballage PVC largeur 75 mm

- convient particulièrement pour les grands cartons lourds
- pouvoir adhésif très élevé
- déroulement silencieux

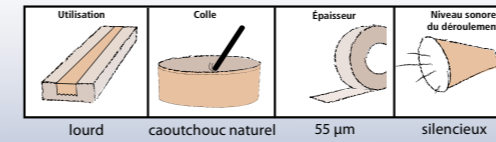

Utilisation: lourd
Colle: caoutchouc naturel
Épaisseur: 55 µm
Niveau sonore du déroulement: silencieux

75 mm x 66 m, 24 rouleaux/carton

Réf.	Type	Couleur
1DSB0601	PP	havane
1DSC0600	PP	transparent
1DSW0602	PP	blanc
1VVB0504	PVC	havane
1VVC0503	PVC	transparent

4 PVC renforcé de fils

- 3 fils sur la longueur et 1 fil sinusoïdal
- extrêmement résistant à la déchirure
- déroulement silencieux

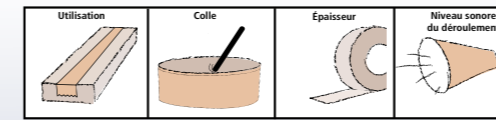

Utilisation: lourd
Colle: caoutchouc naturel
Épaisseur: 55 µm
Niveau sonore du déroulement: silencieux

5 PP renforcé de fils

- 3 fils sur la longueur et 1 fil sinusoïdal
- très résistant à la déchirure

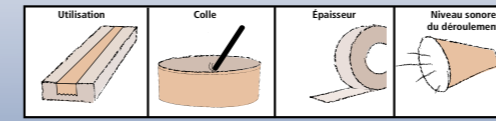

Utilisation: lourd
Colle: Hot melt
Épaisseur: 50 µm
Niveau sonore du déroulement: bruyant

50 mm x 66 m, 36 rouleaux/carton

Réf.	Type	Couleur
1VRB0506	PVC	havane
1VRC0505	PVC	transparent
1HRB0304	PP	havane
1HRC0303	PP	transparent

Ruban PVC



Largeur 75 mm



Renforcé de fils

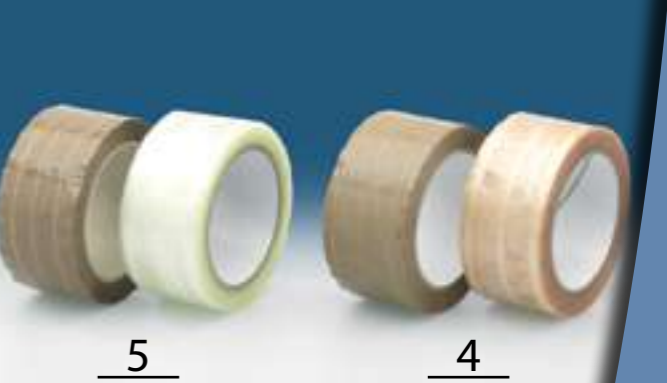

1-2

- 1** Ruban de masquage 80°
- finement crêpé
- résistant à la chaleur à court terme jusqu'à 80°
- colle en caoutchouc naturel

80°, 50 m		
Réf.	Largeur du rouleau	Rouleaux/carton
1MMS8001	48 mm	36
1MMS8002	38 mm	48
1MMS8004	25 mm	72
1MMS8005	19 mm	96
1MMS8006	12 mm	144

- 2** Ruban de masquage 60°
- finement crêpé
- résistant à la chaleur à court terme jusqu'à 60°
- colle Hot melt
- épaisseur totale 105 µ

60°, 50 m		
Réf.	Largeur du rouleau	Rouleaux/carton
1MMH6000	50 mm	36
1MMH6001	38 mm	48
1MMH6003	25 mm	72
1MMH6004	19 mm	96

- 3** Ruban adhésif armé fil à fil / chaîne et trame
- ruban spécial renforcé de fibres de verre
- extrêmement résistant à la déchirure
- pouvoir adhésif élevé
- convient à la perfection pour lier, cercler et fixer

50 m - armature longitudinale		
Réf.	Largeur du rouleau	Rouleaux/carton
1AAF0706	75 mm	12
1AAF0506	50 mm	18
1AAF0206	25 mm	36
1AAF0106	19 mm	48

50 m - armature croisée		
Réf.	Largeur du rouleau	Rouleaux/carton
1ACT0710	75 mm	12
1ACT0510	50 mm	18
1ACT0210	25 mm	36
1ACT0110	19 mm	48

- 4** Ruban adhésif toilé
- bon pouvoir adhésif sur toutes les surfaces (par ex. métal, plâtre, maçonnerie)
- totalement étanche et résistant aux intempéries
- pour la sécurisation pendant le transport
- convient pour l'isolation

48 mm x 50 m	
Réf.	
1ATG0405	

- 5** Ruban adhésif double-face
- divers modèles et largeurs
- indiquez-nous votre domaine d'application et nous vous proposerons le ruban optimal.

De nombreux autres rubans spéciaux pour des applications techniques sont disponibles.
Tél. 04 71 56 30 30
Pour tout renseignement, consultez-nous !

- 7** Ruban adhésif transparent ou havane en PP et PVC
- déroulement silencieux
- très résistant à la déchirure
- utilisation universelle pour le bureau, le service administratif et l'expédition
- 66 m/rouleau

PVC				PP			
Réf.	Largeur du rouleau	Couleur	Rouleaux/carton	Réf.	Largeur du rouleau	Couleur	Rouleaux/carton
1VVC0507	38 mm	transparent	48	1DSC0608	38 mm	transparent	48
1VVC0510	25 mm	transparent	72	1DSC0606	25 mm	transparent	72
1VVC0513	19 mm	transparent	96	1DSC0604	19 mm	transparent	96
1VVC0511	12 mm	transparent	144	1DSC0602	12 mm	transparent	144
1VVB0508	38 mm	havane	48	1DSB0609	38 mm	havane	48
1VVB0509	25 mm	havane	72	1DSB0607	25 mm	havane	72
1VVB0514	19 mm	havane	96	1DSB0605	19 mm	havane	96

- 8** Ruban d'emballage en papier renforcé de fils
- très résistant à la déchirure
- 3 fils sur la longueur et 1 fil sinusoïdal

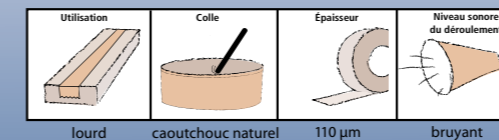

50 mm x 50 m, 36 rouleaux/carton

Réf.
1MSP0100

- 9** MAXTAPE
Le ruban d'emballage kraft écologique avec une colle en caoutchouc naturel de haute qualité.
- recyclable car 100 % papier
- pouvoir adhésif très élevé
- fabriqué à partir d'un papier lisse, indéchirable et imprégné
- aucune séparation du carton et du ruban d'emballage nécessaire pour le recyclage
- également disponible avec impression
- résistant à la chaleur jusqu'à 60°

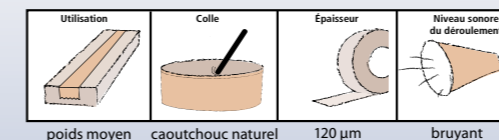

50 mm x 50 m, 36 rouleaux/carton

Réf.
1MSP0101

- 10** Ruban d'emballage en papier kraft, colle Hot melt
- recyclable car 100 % papier
- très bon pouvoir adhésif
- support papier très résistant à la déchirure
- pour la fermeture sûre des cartons
- idéal pour lier et marquer

50 mm x 50 m, 36 rouleaux/carton

Réf.
1DHP0102

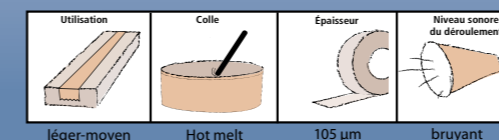



1 Safety Lux
Dévidoir confort avec
lame de sécurité rétractable
- idéal pour prévenir les accidents
- dévidoir en métal très robuste
- avec frein de déroulement réglable

Réf.
1DSL0903 pour largeur de bande 50 mm
1DSL0904 pour largeur de bande 75 mm

2 Dévidoir standard avec frein

Réf.
1DSE0905 pour largeur de bande 50 mm

3 Dévidoir sans axe très léger
- avec réducteur de bruit
- corps métal et poignée caoutchouc

Réf.
1DES0950 pour largeur de bande 50 mm

4 Dévidoir Flexi Light
- dévidoir manuel très léger (400 g)
- réduit le bruit de déroulement des rubans bruyants

Réf.
1DFS0907 pour différents Ø de rouleaux

5 Dévidoir spécial
- avec frein de déroulement réglable
- capuchon de protection de la lame
- lame tranchante 2 côtés peut être inversée
- système «aspiration statique», maintien du ruban adhésif

Réf.
1DSP0911 pour largeur de bande 50 mm

6 Dévidoir, modèle très robuste
- convient pour une utilisation de longue durée
- avec frein de déroulement
- cadre et jonctions en métal

Réf.
1DRB0908 pour largeur de bande 50 mm
1DRB0918 pour largeur de bande 75 mm

7 Dévidoir léger avec frein
- avec frein de déroulement

Réf.
1DLB0909 pour largeur de bande 50 mm

8 Dévidoir de table avec 2 noyaux (2 x 25 mm),
avec pince-étau et pieds en caoutchouc

Réf.
1DTB0910

Voir dévidoirs **e-tap** page 11 et **DENVA** page 13

Rouleaux machine

1 Rouleaux machine **TEXUS**
pour l'utilisation sur
des fermeuses de cartons

De nombreuses qualités différentes
dans les largeurs 38, 48 et 75 mm
- également disponible avec impression

Consultez-nous. Nous vous conseillerons avec plaisir!
Tél. 04 71 56 30 30

Rouleaux machine transparent
48 mm x 990 m, 6 rouleaux/carton
Qualité n°1 Réf. 1ESC0107
Qualité n°3 Réf. 1THC0305



Fermeuses de cartons

Fermeuses de cartons
semi ou entièrement automatiques
pour la fermeture des boîtes et caisses
en carton ondulé

- jusqu'à 50 cartons/min
- facile à actionner
- réglage rapide pour différentes tailles de cartons
- divers modèles

Nous vous conseillerons avec plaisir !

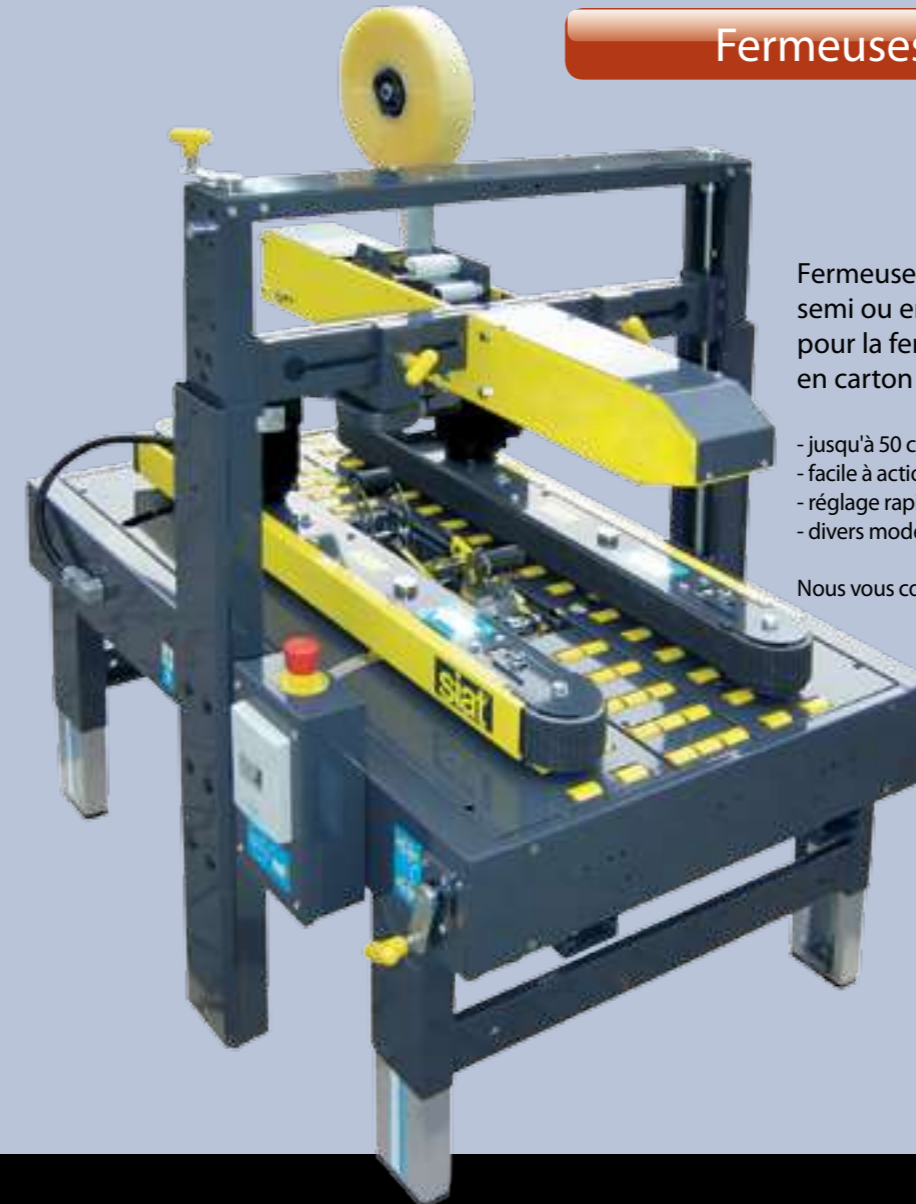

Boîtes, caisses et containers



Carton ondulé...

... le matériau écologique aux possibilités infinies

Qu'il s'agisse de cartons pliables standard, d'emballages destinés à l'expédition, de conteneurs palette ou d'emballages estampés avec une finition luxueuse – lorsqu'il faut emballer quelque chose, nous avons le bon « carton » sous la main ! Sur demande, bien entendu, également avec votre impression. Grâce aux nouvelles techniques, il est possible de représenter n'importe quel motif avec une qualité d'impression élevée. Votre marque reste ainsi visible lors du transport, du stockage et avant tout sur le présentoir de vente.

Peu importe la forme sous laquelle il est utilisé, l'emballage en carton ondulé est un produit écologique. Les avantages économiques et écologiques sont liés de manière idéale. Le papier utilisé dans la fabrication du carton ondulé se compose exclusivement de matières premières organiques et renouvelables. 75% des besoins en papier sont couverts par le papier recyclé. Après son utilisation, le carton ondulé est une matière première recherchée qui est immédiatement recyclée et transformée en papier brut pour carton ondulé afin de fabriquer de nouveaux emballages.

Vous recherchez un emballage spécial ? Vous avez un problème d'emballage ? Consultez-nous ! Grâce à notre longue expérience dans les différents secteurs, nous pouvons résoudre avec vous chaque problème rapidement.

Que choisir ? Comment choisir ?

Les différentes qualités du carton ondulé se distinguent de la manière suivante :

Les qualités les plus usuelles sont :

- 1.20 - pour les cartons de taille petite à moyenne
- pour les marchandises légères et résistantes
- 2.30 - pour les cartons de taille moyenne à grande
- pour les marchandises lourdes et fragiles

Types de cannelures

Pour la fabrication du carton ondulé, différents types de cannelures sont employés. Les types de cannelures se différencient selon l'écart et la hauteur des ondulations.

Si vous nous communiquez votre domaine d'application, nous déterminerons avec vous la qualité adéquate.

Carton ondulé		
Description de qualité	Nombre de cannelures	Charge jusqu'à kg
1.10	1	10
1.20	1	20
1.30	1	30
1.40	1	40
2.20	2	20
2.30	2	30
2.40	2	40
2.50	2	50
2.60	2	60

Type de cannelure	Hauteur des ondulations mm	Écart des ondulations mm
A	4,0 - 4,9	8,0 - 9,5
C	3,1 - 3,9	6,8 - 7,9
B	2,2 - 3,0	5,5 - 6,5
E	1,0 - 1,8	3,0 - 3,5
F	0,6 - 0,9	1,9 - 2,6

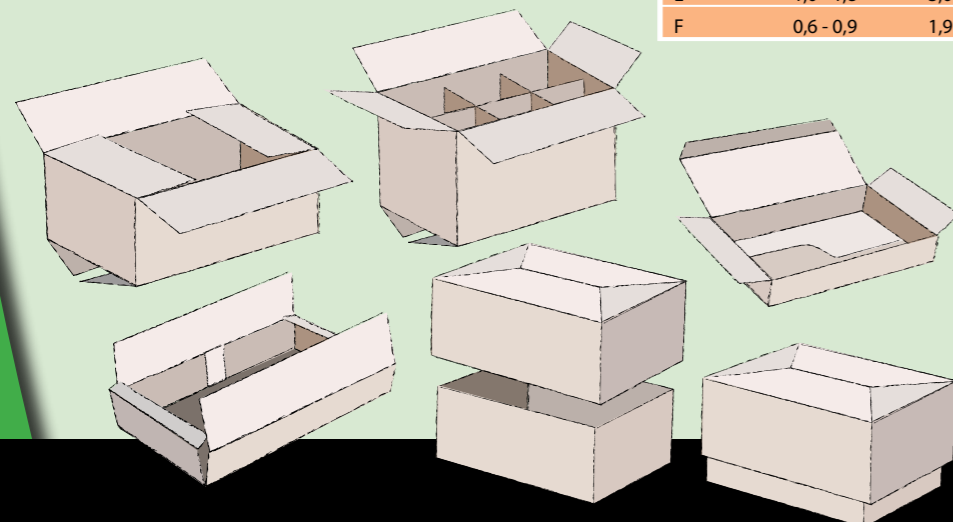

Installation pour la fabrication de carton ondulé simple ou double cannelure



Caisses américaines 1 cannelure

boxboss[®]
Cartons pliables de qualité

1 Caisses américaines boxboss de qualité simple cannelure

L'avantage de boxboss :

- qualité de carton ondulé contrôlée selon DIN 55468-1
- particulièrement indéchirable
- convient pour les services postaux et de coursiers
- écologique car complètement recyclable
- autres dimensions sur demande

1 Caisses américaines boxboss, simple cannelure

Réf.	Dimensions en mm (L x l x h)			Qual.	Pce/pal.	Rainures horizontales
2CAS0100	180	180	150	1.2	1920	0
2CAS0200	200	120	100	1.1	3840	0
2CAS0201	200	200	100	1.1	1920	70
2CAS0202	255	215	100	1.2	1440	0
2CAS0301	310	215	100	1.2	1440	0
2CAS0302	310	215	200	1.2	1440	150
2CAS0303	310	220	150	1.2	1440	100
2CAS0304	310	220	280	1.2	960	180, 230
2CAS0305	310	220	375	1.3	960	225, 275, 325
2CAS0306	350	200	250	1.2	1440	0
2CAS0307	390	290	180	1.2	960	100
2CAS0308	390	290	290	1.4	960	0
2CAS0400	445	335	230	1.3	480	180
2CAS0600	690	480	430	1.3	240	360

DIN A4

DIN A3

2 Carton à fond autobloquant DIN A4 avec rainures horizontales

Emballage plus pratique et plus sûr

- différentes hauteurs de remplissage grâce à plusieurs rainures
- adaptation pratique de la hauteur au produit de remplissage
- le fond automatique demande moins de temps de mise en forme et de fermeture
- livraison à plat
- carton ondulé solide

2 Fond automatique DIN A4 en carton ondulé rigide, brun

Réf.	DIN	Dimensions en mm		Poids env. g
		intérieur	extérieur	
2CFA0300	A4	305x215x110-200	311x222x125x215	200

Caisses américaines 2 cannelures

boxboss[®]
Cartons pliables de qualité

3 Caisses américaines boxboss de qualité double cannelure

L'avantage de boxboss :

- qualité de carton ondulé contrôlée selon DIN 55468-1
- qualité solide, résistante aux chocs
- convient particulièrement pour les produits lourds et fragiles
- convient pour les services postaux et de coursiers
- utilisable plusieurs fois
- complètement recyclable
- autres dimensions sur demande

3 Caisses américaines boxboss, double cannelure

Réf.	Dimensions en mm (L x l x h)			Qual.	Pce/pal.	Rainures horizontales
2CAD0200	220	220	130	2.3	900	80
2CAD0300	300	300	300	2.3	300	200, 250
2CAD0301	310	215	200	2.3	900	0
2CAD0302	340	230	100	2.2	600	0
2CAD0303	350	200	250	2.3	900	0
2CAD0304	370	330	320	2.2	300	200, 270
2CAD0305	385	385	285	2.3	300	200, 250
2CAD0400	400	250	300	2.3	600	200, 250
2CAD0401	400	400	400	2.3	300	260, 330
2CAD0402	420	420	300	2.3	300	200
2CAD0403	420	320	110	2.3	420	0
2CAD0404	450	320	320	2.3	300	220, 270
2CAD0500	500	370	310	2.3	300	180, 230, 270
2CAD0501	500	500	500	2.3	150	350, 400, 450
2CAD0502	580	370	390	2.3	300	290, 340
2CAD0503	580	370	390	2.4	150	290, 340
2CAD0504	590	390	290	2.3	300	190, 240
2CAD0505	590	480	380	2.3	150	280, 330
2CAD0600	600	300	330	2.3	300	180, 230, 280
2CAD0601	600	600	600	2.3	150	450, 500, 550
2CAD0602	630	630	430	2.3	150	290, 360
2CAD0603	690	480	380	2.3	150	230, 280, 330
2CAD0604	690	590	460	2.3	150	310, 360, 410
2CAD0700	700	700	400	2.3	150	0
2CAD0701	770	260	140	2.3	450	0
2CAD0702	785	385	385	2.3	150	285, 335
2CAD0703	785	575	570	2.3	150	300, 400, 500
2CAD1000	1135	335	335	2.3	150	200, 250, 300

DIN A4

DIN A3

- manutention simple
- hauteur variable grâce aux rainures horizontales
- fond automatique

2



ABSICES
05 87 49 40 13

Etude et réalisation

Aménagement Commercial, Aménagement Industriel, Clé en main Bureaux, Plate-Forme et Équipement, Stockage Convoyage

Aménagement de Bureau, Surface Industrielle, Commerciale, Equipement et Sécurité d'entrepôt

Avenue de L'Auvitrie - 19500 Meyssac
www.absices.com - contact@absices.com

boxboss® Cartons pliables de qualité



* avec rainures horizontales

- ### 1 Cartons standard boxboss
- adapté aux palettes Euro
 - mise à profit optimale de la palette
 - vous économisez de l'espace et des coûts de fret
 - tous les cartons sont combinables entre eux
 - modèle 1 et 2 cannelures

1 cannelure

Réf.	Dimensions en mm (L x l x h)	Volume	Qual.	Pce/pal.
2CAS0100	180 x 180 x 150	5	1.2	1.920
2CAS0200	200 x 120 x 100	2,4	1.1	3.840
2CAS0201	200 x 200 x 100	4	1.1	1.920
2CAS0307	390 x 290 x 180	20	1.2	960
2CAS0308	390 x 290 x 290	33	1.4	960

2 cannelures

Réf.	Dimensions en mm (L x l x h)	Volume	Qual.	Pce/pal.
2CAD0200	220 x 220 x 130	6	2.3	900
2CAD0305	385 x 385 x 285*	42	2.3	300
2CAD0502	580 x 370 x 390*	84	2.3	300
2CAD0504	590 x 390 x 290*	67	2.3	300
2CAD0702	785 x 385 x 385*	116	2.3	150
2CAD0703	785 x 575 x 570*	257	2.3	150
2CAD1000	1135 x 335 x 335*	158	2.3	150

- ### 2 Étui mousse
- Emballage avec mousse alvéolaire pour l'expédition de produits fragiles
- extérieur étui en carton ondulé, rigide et protecteur
 - intérieur en mousse spéciale douce
 - idéal pour la protection pendant le transport d'objets très fragiles
 - prêt à l'expédition en quelques gestes
 - utilisable plusieurs fois

Réf.	Dimensions en mm	Carton/pièce
3EM0100	108 x 96 x 52/25	160
3EM0101	139 x 98 x 52/25	150
3EM0102	140 x 100 x 40/20	208
3EM0200	200 x 118 x 77/25	160
3EM0201	200 x 142 x 63/25	120
3EM0203	215 x 117 x 50/25	132
3EM0204	250 x 150 x 80/25	100
3EM0205	272 x 157 x 70/35	62
3EM0206	295 x 130 x 53/25	110
3EM0300	300 x 200 x 100/40	50
3EM0301	315 x 198 x 84/25	70
3EM0302	340 x 240 x 40/20	76
3EM0303	357 x 241 x 90/45	28

- ### 3 Conteneur palette boxboss
- en double cannelure solide
 - dimensions standard pour les palettes Euro et Inka
 - stockage avec gain de place grâce à la livraison à plat
 - deux dimensions avec rabat de chargement pour un chargement et un déchargement aisés
 - également disponible dans d'autres qualités

Réf.	Dimensions en mm (L x l x h)	Volume	Qual.	Pce/pal.
3CP0700	785 x 575 x 570	257	2.3	150
3CP1000	1180 x 780 x 535	500	2.4	140
3CP1001*	1180 x 780 x 750	700	2.4	140
3CP1002*	1180 x 780 x 1066	1000	2.4	140

* avec rabat de chargement

- ### 4 Palettes bois moulées INKA
- Palettes à usage unique très solides
- palette ultralégère en matériau recyclé
 - deux fois moins lourde qu'une palette traditionnelle en bois
 - extrêmement robuste, pouvant supporter une charge jusqu'à 900 kg
 - garantie sans parasites
 - empilables les unes dans les autres pour gagner de la place

Réf.	Dimensions en mm	Capacité de charge
3PBM0600	600 x 800	500 kg
3PBM0800	800 x 1200	900 kg

- ### 5 Intercalaires en carton ondulé
- Idéal pour la stabilisation et la séparation des chargements sur la palette
- adapté aux palettes Euro
 - en qualité 1 et 2 cannelures
 - prix avantageux et économique
 - utilisable plusieurs fois
 - 100 % recyclable

Réf.	Dim. en mm	Qualité	Pce/pal.
3ICO1000	1180 x 780	1.2	500
3ICO2000	1180 x 780	2.2	250





- 1** Étuis d'expédition pour classeurs
- pouvant recevoir tous les classeurs de taille courante
 - hauteur modulable de 35 à 80 mm
 - fermeture autocollante sûre pour une économie de temps et de moyens de fermeture supplémentaires
 - Norme de sécurité US, la section ondulée évite de se blesser
 - protection des bords et des angles sur tout le pourtour pour une expédition des classeurs sûre
 - fil coupant pour une ouverture simple et rapide
 - boîtes en carton ondulé rigide et sûr

1 L'emballage universel d'expédition de classeurs, brun

Réf.	DIN	Dim. env. mm		Poids env. g
		intérieur	extérieur	
3EEC0300	A4	320 x 290 x 35 - 80	365 x 300 x 85	165

2 Boîte d'expédition solide en carton ondulé boxboss

- idéale pour les petites livraisons, échantillons et produits plats
- livraison et stockage à plat
- montée en quelques secondes

Réf.	Dimensions en mm (L x l x h)		Qual.	Pce/pal.	Couleur	kg
	L	l				
3BEC0200	250	180	45	1,2E	4300 brun	0,078
3BEC0300	300	240	45	1,2B	1350 blanc	0,12

3 Pochette d'expédition en carton ondulé

- "La pochette d'expédition extrêmement robuste"
- hauteur de remplissage variable jusqu'à 50 mm*
 - (sauf 24 174 2 et 24 175 1 : hauteur de remplissage jusqu'à env. 35 mm*)
 - rapidité et simplicité d'emballage grâce à la fermeture autocollante sécurisée
 - Norme de sécurité US, la section ondulée évite de se blesser
 - le contenu est protégé par un renfort sur tout le pourtour, y compris les angles
 - fil coupant pour une ouverture simple et rapide
 - refermable avec clip de fermeture
 - tailles optimisées pour le port

Pochette d'expédition en carton ondulé solide, en brun et blanc

Réf.	DIN	Dim. env. mm		Poids env. g
		intérieur*	extérieur	
3PEC0100		150 x 250 x -50	167 x 268	46
3PEC0101	A5	185 x 270 x -50	200 x 288	56
3PEC0102	A5	185 x 270 x -50	200 x 288	56 blanc
3PEC0200	A4	215 x 300 x -50	229 x 310	72
3PEC0201	A4+	235 x 340 x -35	250 x 351	86
3PEC0202	A4+	235 x 340 x -35	250 x 351	86 blanc
3PEC0203		250 x 340 x -50	265 x 357	92
3PEC0204		250 x 360 x -50	262 x 375	96
3PEC0205	B4	290 x 400 x -50	303 x 413	122
3PEC0300	B3	340 x 500 x -50	353 x 518	174
3PEC0500		570 x 420 x -50	582 x 432	240

* - la dimension utile se réduit avec l'augmentation de la hauteur de remplissage

4 Pochettes d'expédition à bulles

- Solution idéale pour les produits de mailing devant arriver dans un état irréprochable
- blanches (ou kraft sur commande)
 - fermeture autocollante
 - bulles solides pour une protection maximale
 - optimisée pour l'envoi postal grâce à la réduction du poids
 - personnalisation possible
 - autres dimensions sur demande

Pochette d'expédition à bulles

Réf.	Type	pour	Dim. en mm		Carton /pièce	Poids	Couleur
			int.	ext.			
3PBB0101	D	B5	180 x 265	200 x 275	100	22 g	blanc
3PBB0203	E	B5+	220 x 265	240 x 275	100	26 g	blanc
3PBB0204	F	A4	220 x 335	240 x 345	100	33 g	blanc
3PBB0205	H	C4+	270 x 360	290 x 370	100	36 g	blanc

5 Tubes d'expédition

- Tubes d'expédition en carton spiralé livrés avec ou sans embouts plastiques. Idéal pour l'envoi d'affiches et d'autres documents sans risque d'écrasement lors du transport.

Réf.
3TCS1100

6 Emballage d'expédition universel pour envelopper

- Expédition rapide et sûre sans matériaux de remplissage
- hauteur de paquet variable de 10 à 55/80 mm
 - fermeture autocollante sécurisée pour une économie de temps et de moyens de fermeture supplémentaires
 - fils coupants pour une ouverture simple et rapide
 - Norme de sécurité US, la section ondulée évite de se blesser
 - le contenu est protégé par un renfort sur tout le pourtour, y compris les angles
 - tailles optimisées pour le port
 - carton ondulé rigide et sûr

Emballage d'expédition universel pour envelopper en carton ondulé très solide, en brun et blanc

Réf.	DIN	Dim. env. mm		Poids env. g
		intérieur*	extérieur	
3EEU0100*	CD	147 x 126 x -55	198 x 135 x -63	56
3EEU0200	A5	217 x 155 x -60	271 x 165 x -75	84
3EEU0202	A5+	251 x 165 x -60	299 x 175 x -80	102
3EEU0203	B5	270 x 190 x -80	328 x 200 x -100	125
3EEU0301	A4	302 x 215 x -80	353 x 225 x -100	155
3EEU0300	A4	302 x 250 x -80	353 x 225 x -100	155 blanc
3EEU0302	C4	325 x 250 x -80	380 x 265 x -100	178
3EEU0303	C4+	330 x 270 x -80	388 x 280 x -100	194
3EEU0304	B4	380 x 290 x -80	430 x 300 x -100	230
3EEU0400	A3	455 x 320 x -70	510 x 330 x -85	275

* - convient pour 1 à 5 CD



Films, sacs et sachets

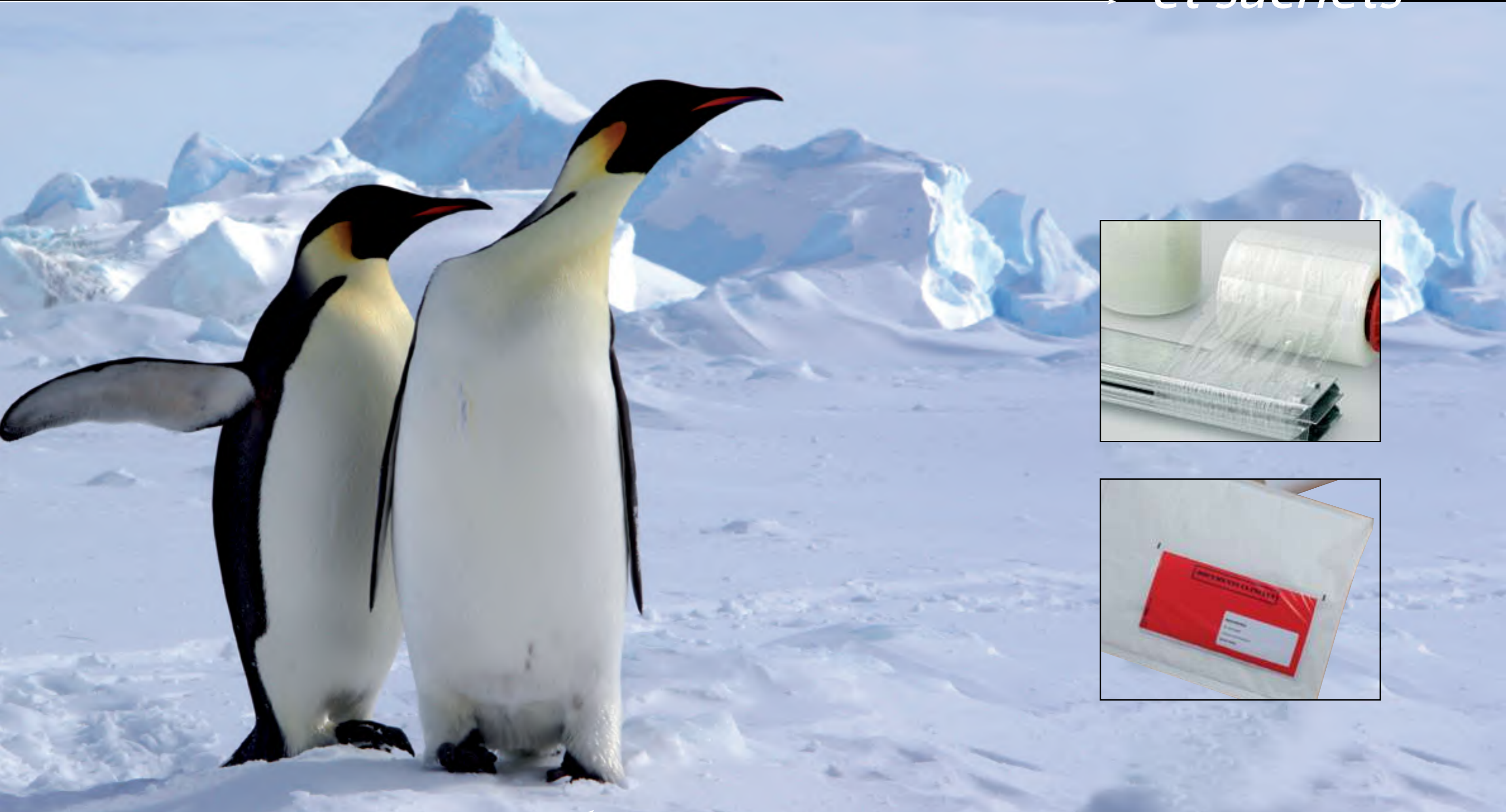

megastretch™

Une gamme haute qualité de films étirables pour applications mécanique ou manuelle. Notre gamme megastretch™ assure une stabilité parfaite des charges grâce à son excellent étirement et sa grande mémoire élastique. Un produit aux performances sans cesse améliorées tout au long de ces dix dernières années.



1 megastretch™ Film étirable à la main

Une qualité constante permet d'éviter de nombreux ennuis et dépenses. C'est la raison pour laquelle nous avons, pour nos films étirables de la marque megastretch, des standards de qualité très élevés qui portent le sceau de la marque BondMark. Tous les produits megastretch™ se distinguent par leur qualité de premier ordre et des dimensions garanties. L'ensemble des rouleaux manuels megastretch sont des films étirables Power. Pour comparer les produits megastretch avec les films que vous avez utilisés jusqu'à présent, vous pouvez vous aider du tableau suivant:

Comparaison des solidités	
15 µ	superlite
17 µ	standard
20 µ	standard plus
23 µ	secure
30 µ	secure plus

Film manuel standard

Réf.	Largeur	Longueur	Qualité	Type d'axe	Application
4FMC4515	450 mm	300 m	superlite	classique	palettes légères - cartons
4FMC4517	450 mm	300 m	standard	classique	jusqu'à 600 kg - cartons
4FMC4520	450 mm	300 m	standard plus	classique	jusqu'à 1000 kg - cartons et sacs
4FMC4523	450 mm	250 m	secure	classique	chargement lourd et irrégulier
4FMC4530	450 mm	200 m	secure plus	classique	chargement lourd, irrégulier et angles vifs

Film manuel axe prolongé

Réf.	Largeur	Longueur	Qualité	Type d'axe	Application
4FMP4015	400 mm	300 m	superlite	prolongé	palettes légères - cartons
4FMP4017	400 mm	300 m	standard	prolongé	jusqu'à 600 kg - cartons
4FMP4020	400 mm	300 m	standard plus	prolongé	jusqu'à 1000 kg - cartons et sacs
4FMP4023	400 mm	250 m	secure	prolongé	chargement lourd et irrégulier
4FMP4030	400 mm	200 m	secure plus	prolongé	chargement lourd, irrégulier et angles vifs

Film manuel opaque

Réf.	Largeur	Longueur	Qualité	Type d'axe	Application
4FMN5023	500 mm	250 m	secure noir	classique	film opaque haute sécurité
4FMW5023	500 mm	250 m	secure blanc	classique	film opaque haute sécurité

2 megastretch™ Mini bobines de film étirable transparent

100 mm x 300 m		
Réf.	Épaisseur	Modèle
4FMC0110	16 µ	débord

100 mm x 150 m		
Réf.	Épaisseur	Modèle
4FBC0112	22 µ	débord
4FBC0111	20 µ	sans débord

Polyvalent, multi usages pour botteler, fardeler, regrouper et maintenir vos produits sans laisser de trace ou de résidu collant.

Ergonomique, très maniable, la poignée robuste et légère permet d'appliquer le film d'une seule main grâce à son système de frein.

Économique, grande étirabilité, longueur et épaisseur différentes avec ou sans débord, mandrins 38 mm.

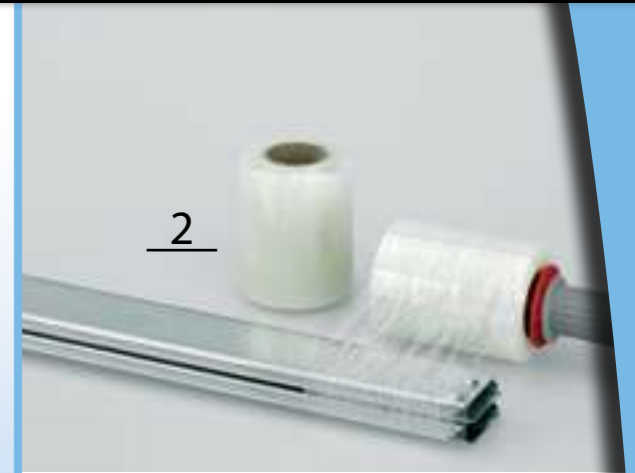

3 Film étirable pour machines standard

- nombreux modèles différents en stock
- pour toutes les installations avec film étirable courantes
- également disponible avec impression
- en transparent, noir et blanc

Film machine

Réf.	Largeur	Qualité	Type d'axe	Application
4FMC0516	500	standard 150%	76 mm	17 µ transparent freinage standard
4FMC0526	500	standard 150%	76 mm	20 µ transparent freinage standard
4FMC0546	500	standard 150%	76 mm	23 µ transparent freinage standard
4FMB0546	500	standard 150%	76 mm	25 µ noir freinage standard
4FMC0517	500	power 300%	76 mm	17 µ power préétirable
4FMC0527	500	power 300%	76 mm	20 µ power préétirable
4FMC0547	500	power 300%	76 mm	23 µ power préétirable
4FMC0587	500	power 300%	76 mm	34 µ power préétirable
4FMB0547	500	power 300%	76 mm	25 µ noir power préétirable





e-stretch Film

NOUVEAU

e-stretch est un film préétiré possédant des bords spécialement renforcés, évitant ainsi le déchirement du film.

e-stretch est fabriqué selon un procédé spécial, à partir de matières premières de haute qualité d'où son extrême résistance à la déchirure et à la perforation.

Avec e-stretch, on obtient une excellente stabilité de la palette.

1



1 e-stretch

Film étirable à la main

Film de haute qualité pour une stabilité élevée des palettes

- film préétiré
- avec renfort des bords
- indéchirable et résistant à la perforation

6 rouleaux/carton, 252 rouleaux/palette

Réf.	Dimensions	Épaisseur	Couleur
4FEC0606	450 mm x 600 m	6 µ	transparent
4FEC0608	450 mm x 600 m	8 µ	transparent
4FEB0608	450 mm x 600 m	8 µ	noir
4FEC0510	450 mm x 500 m	10 µ	transparent

Sur demande, également disponible avec mandrin plus long ! Idéal pour étirer sans dérouleur

2



2 e-stretch

Bobinots

Film préétiré avec bords renforcés

- très résistant à la déchirure
- grande capacité d'extension
- pratique et compact
- pour lier et bottelet

34 rouleaux/carton

Réf.	Dimensions	Épaisseur	Couleur
4FEC0308	90 mm x 300 m	8 µ	transparent

3 e-stretch

Film étirable à la main

Film écologique et ultraléger, qui surpasse les films traditionnels grâce à son fort rapport qualité-prix.

- application simple
- idéal pour les palettes à bords droits
- très économique

6 rouleaux/carton, 300 rouleaux/palette

Réf.	Dimension	Épaisseur	Couleur
4FEH0607	400 mm x 600 m	7 µ	transparent

Sur demande, également disponible avec mandrin plus long ! Idéal pour étirer sans dérouleur



NOUVEAU

3



4 e-stretch

Film étirable pour machines

- film préétiré
- avec renfort des bords
- très résistant à la déchirure et à la perforation
- force de rétro-serrage élevée
- pour une stabilité élevée de la palette

54 rouleaux/palette

Réf.	Dimensions	Épaisseur	Couleur
4FEC3606	450 mm x 3600 m	6 µ	transparent
4FEC3008	450 mm x 3000 m	8 µ	transparent
4FEC2510	450 mm x 2500 m	10 µ	transparent
4FEB2510	450 mm x 2500 m	10 µ	noir

4



ABSICES
Agenceur d'espace
05 87 49 40 13
www.absices.com



1 Dérouleur plastique pour film étirable avec poignée en caoutchouc comme frein de déroulement

Réf.
4DFP0100

2 Dérouleur acier pour film étirable, robuste tige et frein de déroulement avec roulement à billes

Réf.
4DFM0110

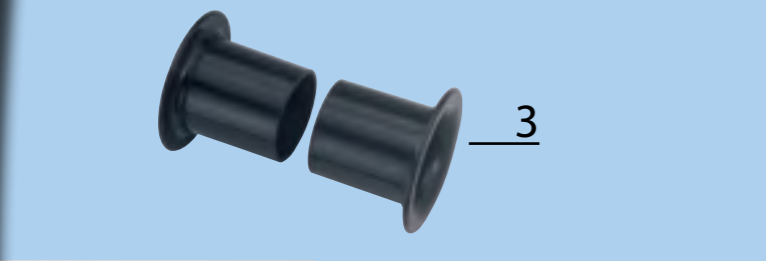

3 Embouts de déroulement pour film étirable économiques, mise en place rapide ils facilitent l'étirement des films sans dérouleur

Réf.
4EFP0120



4 Dévidoir pour mini film étirable

Réf.	Modèle
4DFB0130	simple
4DFB0131	poignée freinage



5 Large choix de machines pour film étirable semi-automatiques et automatiques

- divers modèles
- également robots pour film étirable

Appelez-nous !
Nos techniciens trouveront pour vous la solution optimale !
Tél. 04 71 56 30 30

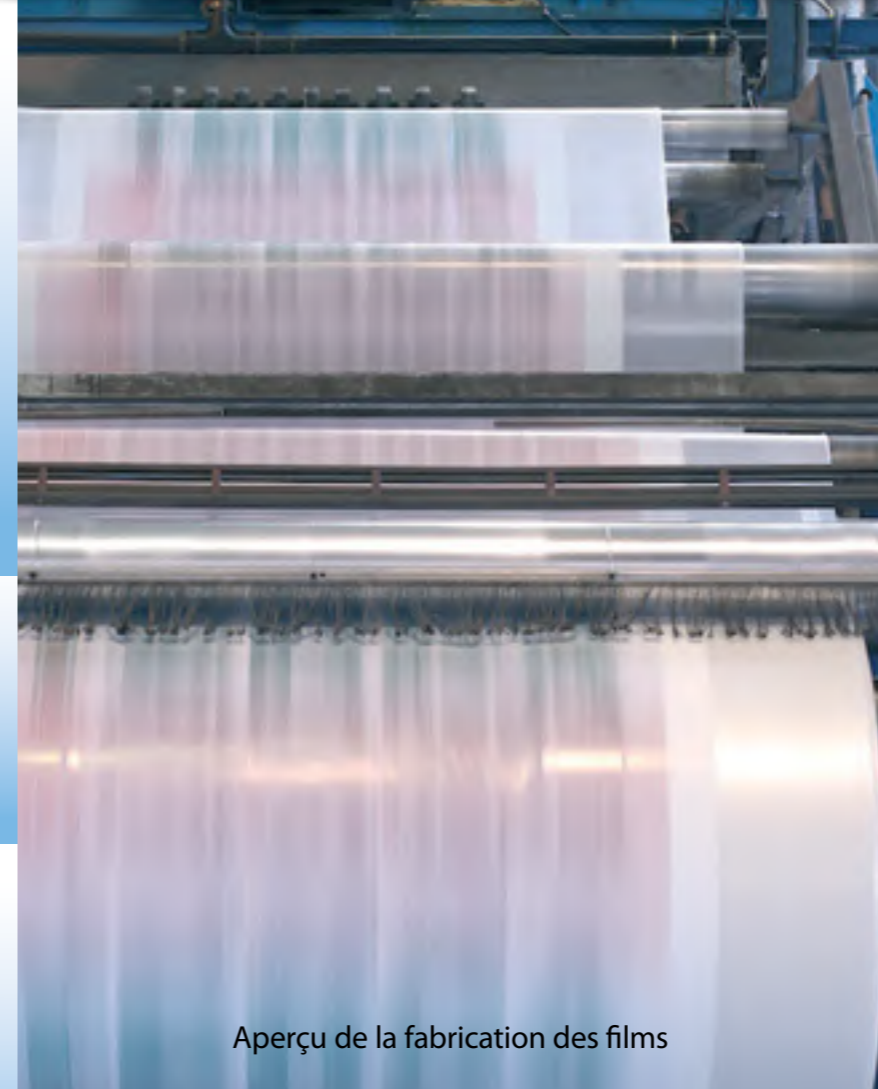

Aperçu de la fabrication des films

Nous vendons aussi les emballages suivants

- Films :
- simples
 - coextrudés
 - imprimés
 - micro / macro perforés
 - rétractables

- Gaines :
- simples
 - coextrudées
 - imprimées
 - rétractables
 - pressing
 - micro / macro perforées

- Sacherie :
- sacs toutes épaisseurs et toutes dimensions
 - sacs poubelles
 - sacs à poignées découpées simples, renforcées, rapportées
 - sacs bretelles
 - sacs publicitaires
 - formats et manchons

- Housses :
- palettes
 - rétractables
 - pressing
 - coextrudées

Pour tout renseignement consultez-nous.
Tél. 04 71 56 30 30

1 Coiffes palettes

- Protège votre marchandise des influences météorologiques, de la poussière et du vol.
- avant de filmer ou de cercler, il suffit de le placer sur la palette
 - manipulations simples du rouleau grâce aux perforations d'arrachage
 - film 30 µm indéchirable
 - idéal pour les dimensions des palettes Euro 80-120 mm
 - 250 feuilles par rouleau

Réf.	Dimensions	Épaisseur
4CPB1216	1200 x 1600 mm	30 µm

ABSICES
Agenceur d'espace
05 87 49 40 13
www.absices.com



1 Sachets à fermeture pression PE 50 µm

- souples et indéchirables
- fermeture pression toujours refermable
- prélèvement partiel pratique
- qualité alimentaire
- résistant à la congélation
- 100 % polyéthylène à haute pression (LDPE)
- ouverture facile grâce aux bords décalés

Sachets PE à fermeture pression, 50 µm

Réf.	Taille en mm	Carton
5SZ0406H	40 x 60	2.000
5SZ0507H	50 x 70	1.000
5SZ0508H	50 x 80	1.000
5SZ0608H	60 x 80	1.000
5SZ0613H	60 x 130	1.000
5SZ0710H	70 x 100	1.000
5SZ0812H	80 x 120	1.000
5SZ1010H	100 x 100	1.000
5SZ1015H	100 x 150	1.000
5SZ1025H	100 x 250	1.000
5SZ1212H	120 x 120	1.000
5SZ1217H	120 x 170	1.000
5SZ1522H	150 x 220	1.000
5SZ1622H	160 x 220	1.000
5SZ1825H	180 x 250	1.000
5SZ2030H	200 x 300	1.000
5SZ2231H	220 x 310	1.000
5SZ2535H	250 x 350	1.000
5SZ2840H	280 x 400	1.000
5SZ3040H	300 x 400	1.000
5SZ3050H	300 x 500	1.000
5SZ3545H	350 x 450	1.000
5SZ4050H	400 x 500	500
5SZ4060H	400 x 600	500
5SZ5060H	500 x 600	500

2 Sachets à fermeture pression PE 90 µm

- pour les produits lourds et à angles vifs
- qualité identique aux modèles ci-dessus

Sachets PE à fermeture pression, 90 µm

Réf.	Taille en mm	Carton
5SZ0710P	70 x 100	1.000
5SZ0812P	80 x 120	1.000
5SZ1015P	100 x 150	1.000
5SZ1217P	120 x 170	1.000
5SZ1622P	160 x 220	1.000
5SZ1825P	180 x 250	1.000
5SZ2030P	200 x 300	1.000
5SZ2535P	250 x 350	1.000
5SZ3040P	300 x 400	500
5SZ4060P	400 x 600	500

3 Sachets à fermeture pression PE 50 µm, avec trou de suspension

- qualité identique aux modèles ci-dessus

Sachets PE à fermeture pression, 50 µm avec trou de suspension

Réf.	Taille en mm	Carton
5SZT0608H	60 x 80	1.000
5SZT0710H	70 x 100	1.000
5SZT0812H	80 x 120	1.000
5SZT1015H	100 x 150	1.000
5SZT1217H	120 x 170	1.000
5SZT1622H	160 x 220	1.000
5SZT1825H	180 x 250	1.000
5SZT2035H	200 x 350	1.000
5SZT2231H	220 x 310	1.000

4 Sachets à fermeture pression PE 50 µm, avec bandes blanches

- qualité identique aux modèles ci-dessus

Sachets PE à fermeture pression, 50 µm avec bandes blanches

Réf.	Taille en mm	Carton
5SZB0406H	40 x 60	2.000
5SZB0608H	60 x 80	1.000
5SZB0710H	70 x 100	1.000
5SZB0812H	80 x 120	1.000
5SZB1015H	100 x 150	1.000
5SZB1217H	120 x 170	1.000
5SZB1622H	160 x 220	1.000
5SZB1825H	180 x 250	1.000
5SZB2030H	200 x 300	1.000
5SZB2231H	220 x 310	1.000
5SZB2535H	250 x 350	1.000
5SZB3040H	300 x 400	1.000

5 Sachets en polyéthylène PE

Le sachet en polyéthylène pratique pour conserver, protéger et emballer les aliments ainsi que les petites pièces et pièces de rechange de tous types.

- souple et indéchirable
- qualité alimentaire
- résistant à la congélation à partir de 50 µm
- contenu bien visible grâce au matériau transparent
- également disponible avec impression

Sachets en polyéthylène PE transparent, 50 µm

Réf.	Taille en mm	Carton
5SPE0710H	70 x 100	1.000
5SPE0812H	80 x 120	1.000
5SPE1015H	100 x 150	1.000
5SPE1020H	100 x 200	1.000
5SPE1218H	120 x 180	1.000
5SPE1520H	150 x 200	1.000
5SPE1530H	150 x 300	1.000
5SPE1524H	155 x 240	1.000
5SPE1625H	160 x 250	1.000
5SPE1730H	175 x 300	1.000
5SPE1830H	180 x 300	1.000
5SPE2025H	200 x 250	1.000
5SPE2030H	200 x 300	1.000
5SPE2032H	200 x 320	1.000
5SPE2130H	210 x 300	1.000
5SPE2232H	220 x 320	1.000
5SPE2236H	220 x 360	1.000
5SPE2530H	250 x 300	1.000
5SPE2535H	250 x 350	1.000
5SPE2540H	250 x 400	1.000
5SPE2840H	280 x 400	1.000
5SPE3040H	300 x 400	1.000
5SPE3047H	300 x 470	1.000
5SPE3050H	300 x 500	1.000
5SPE3545H	350 x 450	1.000
5SPE4060H	400 x 600	500
5SPE4550H	450 x 500	500
5SPE5060H	500 x 600	500
5SPE5070H	500 x 700	500
5SPE5080H	500 x 800	250
5SPE6080H	600 x 800	250

Sachets en polyéthylène PE transparent, 25 µm

Réf.	Taille en mm	Carton
5SPE1012C	100 x 120	1.000
5SPE1218C	120 x 180	1.000
5SPE1222C	120 x 220	1.000
5SPE1625C	160 x 250	1.000
5SPE1826C	180 x 260	1.000
5SPE1830C	180 x 300	1.000
5SPE1834C	180 x 340	1.000
5SPE1932C	190 x 320	1.000
5SPE2030C	200 x 300	1.000
5SPE2232C	220 x 320	1.000
5SPE2535C	250 x 350	1.000
5SPE2540C	250 x 400	1.000
5SPE3040C	300 x 400	1.000
5SPE3050C	300 x 500	1.000
5SPE4050C	400 x 500	1.000
5SPE4060C	400 x 600	1.000
5SPE5060C	500 x 600	1.000

Sachets en polyéthylène PE transparent, 100 µm

Réf.	Taille en mm	Carton
5SPE1212R	127 x 127	1000 pour CD
5SPE2030R	200 x 300	1.000
5SPE3040R	300 x 400	500
5SPE3050R	300 x 500	500
5SPE4060R	400 x 600	200
5SPE5080R	500 x 800	200
5SPE5010R	500 x 1000	100



1

1 Film de protection à bulles avec couche barrière AirCap

- protection du produit la plus élevée possible grâce au cachetage longue durée des bulles d'air
- protection efficace de la surface ainsi que remplissage avantageux de l'espace vide
- résistance à la déchirure et à la perforation plus élevée que pour les films de protection à bulles traditionnels
- longue conservation des coussins d'air

100 m/rouleau	
Réf.	Largeur du rouleau
7FPB0510	50 cm
7FPB0710	75 cm
7FPB1010	100 cm
7FPB1210	120 cm

La barrière de protection fait toute la différence !

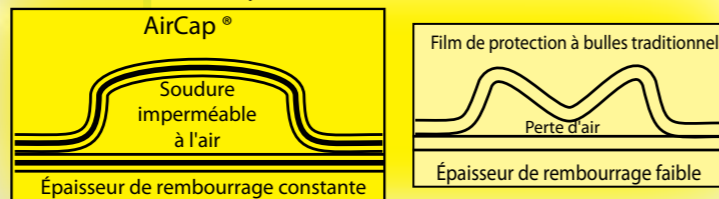

2 Film de protection à bulles avec couche barrière grandes bulles AirCap

- protection du produit la plus élevée possible grâce au diamètre de 30 mm des bulles et à leur hauteur de 13 mm
- protection efficace de la surface ainsi que remplissage avantageux de l'espace vide
- conservation des coussins d'air plus longue que pour les films de protection à bulles traditionnels

50 m/rouleau	
Réf.	Largeur du rouleau
7FPB0505	50 cm
7FPB1005	100 cm
7FPB1205	120 cm

Également disponible dans d'autres dimensions et modèles !

3

3 Film en mousse Procell™ Le rembourrage de protection doux et élastique pour les surfaces fragiles

- protection parfaite pour le verre, le bois, le chrome, les appareils techniques etc.
- facile à utiliser car très flexible
- protège de l'humidité, de la poussière et des rayures

350 m/rouleau		
Réf.	Largeur	Épaisseur
7FPM0050	50 cm	1,5 mm
7FPM0100	100 cm	1,5 mm
7FPM0150	150 cm	1,5 mm

FILNET

La gaine filet de protection Filnet a été développée pour éviter les chocs et frottements de vos pièces entre elles, problème courant durant les trajets et le stockage de vos produits.

Filnet est particulièrement recommandé pour la protection des produits semi-finis en mécanique de précision, produits vernis, galvanisés ou électro-polis.

Réf.	Couleur	Diamètres indicatifs min/max en mm	Longueur rouleau ml
7GFN0515	neutre 12 g/ml	5/15	200
7GFVI0102	violet 15 g/ml	10/20	200
7GFN0205	neutre 15 g/ml	20/50	200
7GFB0205	bleu 25 g/ml	25/50	200
7GFJ0406	jaune 40 g/ml	40/60	100
7GFR0510	rouge 55 g/ml	50/100	100
7GFVE1020	vert 155 g/ml	100/200	50
7GFN1122	neutre 100 g/ml	110/220	50

5 Pochettes documents ci-inclus documents d'accompagnement

Affix

- la protection sûre pour tous les documents d'accompagnement
- à fixer rapidement et sûrement sur tous les emballages d'expédition
- fabrication spéciale possible dans presque tous les formats souhaités
- impression individuelle possible avec jusqu'à six couleurs en flexo

Réf.	Format/impression	Dim. extérieures env. mm
3PAG000D	DINlg / opaque à fenêtre	240 x 138
3PAN000D	DINlg / neutre	240 x 138
3PAI000D	DINlg / documents ci-inclus	240 x 138
3PAN0005	A5 / neutre	240 x 185
3PAI0005	A5 / documents ci-inclus	240 x 185
3PAN0006	A6 / neutre	175 x 140
3PAI0006	A6 / documents ci-inclus	175 x 140
3PAN0007	A7 / neutre	140 x 132
3PAI0007	A7 / documents ci-inclus	140 x 132
3PAN0004	A4 / neutre	328 x 245
3PAI0004	A4 / documents ci-inclus	328 x 245

5

Cerclage et accessoires





Feuillards de cerclage

Lors de la réalisation d'unités de chargement et pour la sécurisation du chargement, le cerclage est et reste la méthode la plus avantageuse. Même aujourd'hui, les films rétractables et étirables prennent en charge une partie de cette tâche, les rubans de cerclage continuent à jouer un rôle important. Ceci est d'autant plus vrai que les outils ont entre-temps été automatisés et offrent aux utilisateurs un degré élevé de sécurité, de flexibilité et de rentabilité.

Mais le cerclage n'est pas seulement un moyen simple et éprouvé pour la sécurisation du chargement. Les grands cartons lourds ou instables bénéficient également d'une sécurité supplémentaire grâce au cerclage.

Comment choisir ?

Le feuillard PP (polypropylène) est employé pour le cerclage des palettes et colis légers à moyennement lourds. La mise en place s'effectue avec des outils manuels, des appareils avec batterie ou des machines de cerclage. Le feuillard en PP amortit, de par son élasticité, les chocs et vibrations auxquels est exposée la marchandise cerclée pendant le transport.

Le feuillard en PET (polyester) convient au cerclage des colis et unités de chargement de poids moyen à lourd. Sa charge de rupture est comparable à celle du ruban en acier. Il est en outre élastiquement étirable, ce qui n'est pas le cas de l'acier. Le ruban en PET pour les produits lourds représente souvent un cerclage, plus sûr et plus avantageux que le feuillard en acier. Le cerclage en PET est résistant aux rayons UV ainsi qu'à l'humidité. Il convient particulièrement au cerclage d'envois en export, grâce à sa résistance aux températures (jusqu'à 70°C).

Le feuillard en textile polyester est léger et sans risque de blessures, convenant parfaitement au cerclage des marchandises lourdes et à la sécurisation des chargements. Les fils parallèles sont liés par un procédé « Hot melt » avec de la colle à chaud. On obtient ainsi un ruban très élastique avec une résistance comparable au feuillard en acier. Grâce à son élasticité élevée, il s'adapte de manière optimale au chargement. Même en cas de déplacement du chargement pendant le transport ou le stockage, il conserve sa tension. L'utilisation de boucles en acier permet de le retendre plusieurs fois.

TENSO

Rubans de cerclage pour un processus de travail sans soucis

- rubans de marque de grande qualité
- solidité et longueurs garanties
- extrêmement résistant à la déchirure

1 TENSO Feuillard PP, noir, gaufré

- pour la fixation sûre des marchandises légères à moyennement lourdes sur les palettes
- pour consolider les paquets et conteneurs
- résistance de 135 à 335 kg
- léger et flexible

Réf.	Dimensions	m	Résistance
8FPP4005	12,0 x 0,55 mm	3000	135 kg
8FPP4010	12,0 x 0,63 mm	3.000	145 kg
8FPP4015	12,7 x 0,5 mm	2.500	170 kg
8FPP4020	12,7 x 0,6 mm	3.000	190 kg
8FPP4025	12,7 x 0,65 mm	2.500	190 kg
8FPP4030	12,7 x 0,75 mm	2.000	200 kg
8FPP4035	12,7 x 0,85 mm	1.800	250 kg
8FPP4040	16,0 x 0,6 mm	2.000	220 kg
8FPP4045	16,0 x 0,8 mm	1.500	310 kg

feuillard PP, joues plastiques, noir, gaufré, ø int. 25 mm

Réf.	Dimensions	m	Résistance
8PPJ2505	12,0 x 0,50 mm	1500	136 kg
8PPJ2510	12,0 x 0,60 mm	1500	145 kg
8PPJ2515	12,0 x 0,80 mm	1000	260 kg
8PPJ2520	15,0 x 0,80 mm	800	335 kg

2 Feuillard en polyester, vert, gaufré

- l'alternative moderne à la bande en acier
- extrêmement résistant à la déchirure et solide
- résistance de 290 à 820 kg
- pour les produits de poids moyen à lourd
- faible tendance à l'effilage

Réf.	Dimensions	m	Résistance
8FPE4005	12,0 x 0,6 mm	2500	290 kg
8FPE4010	12,0 x 0,7 mm	2.500	350 kg
8FPE4015	12,0 x 0,8 mm	2.200	360 kg
8FPE4020	15,5 x 0,7 mm	1.750	440 kg
8FPE4025	15,5 x 0,9 mm	1.500	540 kg
8FPE4030	15,5 x 1,0 mm	1.200	651 kg
8FPE4035	19,0 x 1,0 mm	1.000	820 kg

3 TENSO Feuillard PP, gaufré rouleaux pour machines, en noir ou blanc

- dimensions standard pour toutes les machines de cerclage courantes
- résistance à la déchirure de 120 à 145 kg
- idéal pour la soudure
- diamètre intérieur du rouleau disponible en 200 mm et 280 mm

Réf.	Dimensions	m	Mandrin	Résistance
8FPP2000	9 x 0,55 mm	3.000	200 mm	120 kg
8FPP2001	9 x 0,63 mm	3.000	200 mm	115 kg
8FPP2002	12 x 0,55 mm	3.000	200 mm	135 kg
8FPP2800	12 x 0,55 mm	2.000	280 mm	135 kg
8FPP2801	12 x 0,63 mm	1.800	280 mm	145 kg
8FPP2003	12 x 0,63 mm	3.000	200 mm	145 kg

Également disponible en blanc.





1 Feuillard textile en polyester, blanc

- très résistant à la déchirure et robuste
- bonne alternative au ruban en acier
- risque réduit de blessures
- force de rupture de 380 à 725 kg

Ruban de cerclage en textile fil à fil
blanc, mandrin 76 mm

Réf.	Largeur	Longueur	Résistance
8FTF1311	13 mm	1100 m	380 kg
8FTF1608	16 mm	850 m	450 kg
8FTF1606	16 mm	600 m	600 kg
8FTF1906	19 mm	600 m	550 kg
8FTF1905	19 mm	500 m	725 kg

Ruban de cerclage en textile tissé
blanc, mandrin 76 mm

Réf.	Largeur	Longueur	Résistance
8FTT1311	13 mm	1100 m	380 kg
8FTT1606	16 mm	600 m	600 kg
8FTT1905	19 mm	500 m	725 kg

2 Boucles de fermeture pour feuillard en textile polyester

- phosphatées moins glissantes, meilleure accroche du feuillard textile
- galvanisées ne rouillent pas
- conviennent pour une capacité de serrage élevée

GALVANISÉES

1000 pièces/carton

Réf.	Largeur
8BAG1300	13 mm
8BAG1600	16 mm
8BAG1900	19 mm

PHOSPHATÉES

1000 pièces/carton

Réf.	Largeur
8BAO1300	13 mm
8BAO1600	16 mm
8BAO1900	19 mm

3 Carton distributeur de feuillard PP

Feuillard en PP, noir, gaufré,
12 x 0,45 mm, 1000 m/rouleau

Réf.
8FPP000C

4 Chapes métalliques

galvanisées, à picots, épaisseur 0,5 mm
Longueur 28 mm, 2000 pièces/carton

Réf.	Largeur
8CH13528	13 mm
8CH16528	16 mm

5 Chapes métalliques, solides

super solides pour les charges les plus élevées,
épaisseur 0,8 mm, longueur 30 mm, 2000 pièces/carton

Réf.	Largeur
8CH13830	13 mm
8CH16830	16 mm

6 Angles de protection plastique

avec et sans picots, noir
40 x 40 mm, 2000 pièces/carton

Réf.	Modèle
8CPL0400	avec picots
8CPL0401	sans picots

7 Boucles autobloquantes plastique

Réf.	Largeur
8BAP0013	13 mm
8BAP0016	16 mm

8 Cornières de protection d'angles

Protection efficace contre l'entaille des rubans de cerclage sur les cartons et autres colis.

- fabriquées en carton plein recyclable
- peuvent être facilement raccourcies selon les dimensions
- autres modèles (également autocollant) disponibles rapidement

Cornières de protection des bords

Réf.	Longueur en mm	Épaisseur en mm	Dimension latérale en mm
8CPK0750	750	3	50 / 50
8CPK1100	1.100	3	50 / 50
8CPK1200	1.200	3	35 / 35

Machines de cerclage semi-automatiques

9 Modèle 400 (ouvert en-dessous) ou

10 Modèle 800 (fermé en-dessous)

Machines de cerclage semi-automatiques avantageuses.

Possibilité de réglage en continu de la tension du feuillard à l'arrière de la machine. Longueur d'avancement du ruban réglable. Avancement automatique, manuel par un bouton ou à la main, bouton reset, 4 roulettes. Changement simple pour les autres largeurs de feuillard.

Données tech. modèle 400 + 800

Largeurs du ruban :	9, 12, 15 mm
Tension de la bande :	12 à 38 kg
Hauteur de la table :	785 mm
Surface de la table :	920 x 785 mm
Ø du mandrin :	200 mm
En option :	280 mm
Réglage :	mécanique
Puissance électrique :	230 V, 50 Hz

Machine de cerclage automatique

11 Modèle 900

Ce modèle se distingue par son mode de fonctionnement fiable et une sécurité d'utilisation élevée.

Le carton est simplement glissé dans la zone du cadre et le processus de cerclage est déclenché par une cellule photoélectrique en option, par un interrupteur à pied ou par un bouton-poussoir. Le changement de rouleau s'effectue rapidement et simplement par la pose du rouleau - à l'extérieur de la machine - et la fonction Autofeed.

Données tech. Modèle 900

Taille du cadre :	600 x 850 mm
Dimensions du colis :	min. 100 x 35 mm max. 840 x 590 mm
Vitesse de cerclage :	jusqu'à 27 cerclages / min
Unité de fermeture :	chauffée électriquement
Dérouleur de ruban :	mandrin 200 mm
Largeur du ruban :	12 mm Ø
Puissance électrique :	230 V, 50 Hz. 1 KW

- Système d'introduction automatique du feuillard (de série)
- Soudure par languette chauffante
- Utilisation simple
- Réglage de la tension du feuillard sur l'avant
- Tension réglable en continu
- Convivial
- Facile d'entretien
- Changement du ruban facile
- Norme CE
- Mobile
- Modèle robuste





1 Tendeur-sertisseur pour cerclage PP et PET

- modèle solide
- deux appareils en un
- maniement facile
- Pour des rubans de largeur 13 mm ou 16 mm

Réf.	Largeur
8TSP1301	13 mm
8TSP1601	16 mm

2 Tendeur de feuilard standard

- pour les rubans en textile PP, PET et polyester
- pour une capacité de serrage élevée
- pour des rubans de cerclage de largeur 9 - 19 mm

Réf. 8TFS0382

3 Tendeur de feuilard 381

- convient pour les rubans textile en polyester
- appareil solide
- possibilité de tension élevée facile
- pour des rubans de largeur 9 - 19 mm

Réf. 8TFT0381

4 Tendeur de feuilard 380

- pour rubans PP et PET
- appareil solide
- possibilité de tension élevée facile
- pour des rubans de largeur 9 - 19 mm

Réf. 8TFP0380

5 Pince à sertir 13 mm

- à utiliser avec les tendeurs de feuilard 2-4
- pour toutes les chapes de fermeture courantes
- modèle solide

Réf. 8PSF0013

6 Pince à sertir 16 mm

- à utiliser avec les tendeurs de feuilard 2-4
- pour toutes les chapes de fermeture courantes
- modèle solide

Réf. 8PSF0016

7 Dérouleur portable

- avec boîte de rangement
- mandrin 76 mm
- modèle solide

Réf. 8DPP0076

8 Chariot dévidoir

- modèle solide
- avec boîte de rangement et retenue du feuilard
- mandrin 406 mm

Réf. 8CDP0406

9 Chariot dévidoir TC+

- cadre en tubes d'acier robuste et stable
- convient pour une utilisation de longue durée
- avec de grandes roues en caoutchouc
- avec une grande boîte de rangement et retenue du feuilard
- mandrin 406 mm

Réf. 8CDP0407

10 Tendeur-sertisseur Top X

- Appareil de cerclage solide et durable
- convient pour PP aussi bien que pour PET
- utilisation simple
- poids env. 4 kg

Réf.	Modèle
8TSX1302	pour feuilard de largeur 13 mm
8TSX1602	pour feuilard de largeur 16 mm

11 Tendeur combiné pro

- Appareil de haute qualité - convient pour une utilisation fréquente

Toutes les fonctions de mise en place réunies en un seul appareil. Tension, sertissage, découpe. La découpe du feuilard ne s'effectue pas sous tension, ce qui évite un effilage du ruban. Poids env. 3 kg

Réf.	Modèle
8TPP1303	pour feuilard PP de largeur 13 mm
8TPP1603	pour feuilard PP de largeur 16 mm
8TPE1304	pour feuilard PET de largeur 13 mm
8TPE1604	pour feuilard PET de largeur 16 mm

12 Tendeur avec chargeur combiné pro M

- Appareil de haute qualité - convient pour une utilisation fréquente

Développement du tendeur combiné pour une capacité d'emballage plus importante et plus rapide. Grâce au chargeur de chapes intégré, les chapes de fermeture sont placées automatiquement sur le ruban lors de l'opération de tension et de fermeture. Poids env. 3,5 kg

Réf.	Modèle
8TPPM1305	pour feuilard PP de largeur 13 mm
8TPPM1605	pour feuilard PP de largeur 16 mm
8TPEM1306	pour feuilard PET de largeur 13 mm
8TPEM1606	pour feuilard PET de largeur 16 mm

13 Appareil de cerclage à batterie ORT 200

- construction légère mais robuste pour un travail convivial et pour le transport confortable d'un lieu d'emballage à un autre
- utilisation à une main
- résistance élevée à la rupture des soudures
- jusqu'à 200 fermetures par chargement, selon l'épaisseur du ruban
- temps de charge 60 min seulement
- verrouillage par simple pression sur une touche
- capacité de serrage élevée, réglable en continu, de 400 à 2000 N
- convient pour les feuilards PP ainsi que PET
- largeurs de feuilard 12 - 16 mm
- épaisseur du feuilard 0,5 - 1,0 mm
- poids env. 3,9 kg

Réf. 8ORT0200

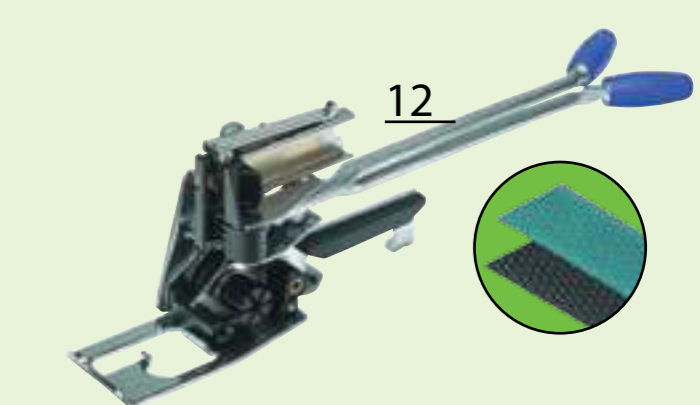
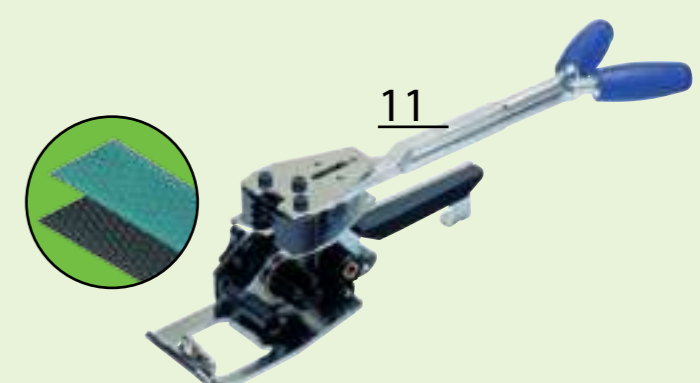

Etude et réalisation

ABSICIES
Agenceur d'espace

Aménagement d'espace de Bureau, de Surface Industrielle, Commerciale, Equipement et Sécurité d'entrepot

Papier d'emballage et calage



Papier d'emballage

Les caractéristiques du papier en tant que matériau d'emballage le rendent inégalable : avantageux et écologique, il offre de bonnes propriétés de calage, un remplissage optimal des espaces vides et ainsi une meilleure protection pendant le transport.

Qu'il s'agisse de rouleaux d'emballage, de rouleaux ou de formats Secare, vous êtes à la bonne adresse chez Prolympack.

Nous pouvons vous livrer des dimensions standards mais également des dimensions spécifiques mieux adaptées. Consultez-nous.

Matériaux de calage

Nos matériaux de remplissage offrent, outre le remplissage des espaces vides, une excellente protection par calage - vos marchandises arrivent ainsi en toute sécurité !

Avec nos systèmes, le matériau de remplissage est fabriqué sur place à la demande. Il en résulte des économies de transport et de stockage pouvant atteindre 90 % !

Qu'il s'agisse de coussins d'air, de papier ou de mousse d'emballage, nous avons le système qu'il vous faut !



1 Carton ondulé en rouleau cannelure C

- pour la protection des surfaces fragiles
- pour emballer, caler et en tant que couche intermédiaire
- 100 % écologique - 100 % recyclable

Réf.	Dimensions
6COC0500	500 mm x 70 m
6COC0700	700 mm x 70 m
6COC0800	800 mm x 70 m
6COC1000	1000 mm x 70 m
6COC1200	1200 mm x 70 m

ABSICIES
05 87 49 40 13
Aménagement de Bureau,
Surface Industrielle, Commerciale,
Equipement et Sécurité d'entrepot
Avenue de L'Auvitrie - 19500 Meyssac
www.absicies.com - contact@absicies.com

ABSICIES
Agenceur d'espace
Aménagement d'espace de Bureau, de Surface Industrielle,
Commerciale, Equipement et Sécurité d'entrepot

2 Papier d'emballage et de calage

- super avantageux -

Le papier universel - env. 65 g/m²

- imprimé en couleurs - motifs alternant en permanence
- pour caler et remplir
- largeurs de rouleau 50 et 75 cm
- diamètre du rouleau env. 21 cm

Rouleaux Secare

env. 65 g/m², 22 rouleaux/palette

Réf.	Largeur du rouleau	Poids du rouleau
6PEI0050	50 cm	env. 10 kg
6PEI0075	75 cm	env. 15 kg

3 Papier d'emballage brun, rouleaux Secare 80g/m²

- qualité très résistante à la déchirure
- idéal pour emballer
- rouleaux Secare Ø 21 cm
- rouleaux d'emballage (Ø 37 cm) également disponibles sur commande

Rouleau Secare, 80 g/m²

Réf.	Largeur du rouleau	Poids du rouleau
6PEB0050	50 cm	env. 12 kg
6PEB0075	75 cm	env. 18 kg
6PEB0100	100 cm	env. 24 kg
6PEB0120	120 cm	env. 29 kg

4+5 Papier de soie brun, rouleaux et feuilles, 30 g/m²

- pour la protection des surfaces fragiles
- pour envelopper, caler ou comme couche intermédiaire

Feuilles

30 g/m², 12,5 kg/paquet

Réf.	Taille
6FPS0507	50 x 75 cm
6FPS0710	75 x 100 cm

Rouleaux Secare

30 g/m²

Réf.	Largeur du rouleau	Poids du rouleau
6RPS0050	50 cm	env. 10 kg
6RPS0075	75 cm	env. 75 kg



ProtectAir®

Pour emballer mieux, plus proprement et beaucoup moins cher, tout simplement !



Coussins d'air - avantages par rapport aux matériaux de remplissage traditionnels :

- emballage et déballage propres et sans poussière
- protection de calage optimale - pas d'effet « sables mouvants » !
- Gain de place de stockage jusqu'à 90 % !
1 rouleau de film ProtectAir => 4,3 m³ de matériau de remplissage (7 sacs de chips d'emballage)
- volume d'élimination minimal, car les coussins d'air sont composés d'air à 99 %
- Économie sur les coûts, car la production des matériaux de calage s'effectue directement sur place
- Apparence soignée, évite au client de fouiller pour trouver le produit

1 ProtectAir 300 – la machine

- machine compacte et au poids léger
- facile à actionner
- aucun compresseur n'est nécessaire
- quantité d'air dans les coussins réglable de 10 à 90 %
- pour toutes les tailles de coussins d'air courantes

2 ProtectAir Film – le film

- 710 m/rouleau
- 60 rouleaux/palette
- 1 rouleau de film donne 4,3 m³ de coussins d'air

3 Déchiqueteuse de cartons

Avec la déchiqueteuse de cartons, vos cartons usagés se transforment en un tour de main en un matériau de calage de premier choix.

- diminution du volume de vos déchets d'emballage grâce au recyclage
- produit deux variantes de remplissage
- utilisation simple et confortable
- arbres porte-lames durcis, insensibles aux agrafes

Systemes d'emballage en mousse PU

Protection parfaite du produit pour l'expédition de marchandises fragiles.

- mousse PU ultra légère à haute capacité d'expansion
- entoure le produit en l'espace de quelques secondes
- expansible jusqu'à 200 fois
- écologique : réservoir à mousse rechargeable
- sans CFC



4 PolsterMan

Le système professionnel pour la production efficace de remplissage en papier

- débite un papier flexible, écologique, fabriqué à 100 % à partir de papier recyclé
- remplit les espaces vides et protège les produits fragiles
- fabrique le papier de bourrage instantanément à la demande

Nous vous soumettons volontiers une offre personnalisée.

Papier PolsterMan,

1 ou 2 épaisseurs

grammage 70 - 120 g/m²

Base 100 % papier recyclé

Unité de livraison rouleaux sur palettes

4



5 SpeedMan manuel

Réalisez facilement à la main un produit de remplissage pour emballage professionnel

- production manuelle de bourrage en papier
- système avantageux
- maniement très facile
- changement du rouleau en un instant
- le papier est tiré à la main de la machine et directement déposé dans le carton

Nous vous soumettons volontiers une offre personnalisée.

5



Économies d'espace !

Volume d'emballage maximal avec un espace de stockage minimal



6 SpeedMan automatique

Produire du matériau de remplissage à la vitesse maximale

- remplir les espaces vides des cartons très rapidement avec du papier écologique fabriqué à 100 % à partir de papier recyclé
- vitesse d'utilisation réglable en continu
- tête de la machine librement orientable
- le changement de rouleau ne dure que quelques secondes
- sans coûts d'investissement : loyer mensuel faible

Nous vous soumettons volontiers une offre personnalisée.

Papier SpeedMan

grammage 70 g/m²

Base 100 % papier recyclé

Unité de livraison rouleaux sur palettes

6



Poste d'emballage





1 Dérouleur coupeur horizontal
 - pour une largeur de rouleau jusqu'à 125 cm
 - pour les rouleaux jusqu'à 70 kg
 - diamètre du rouleau jusqu'à 80 cm
 - convient particulièrement pour les films de protection à bulles et le carton ondulé en rouleaux

Réf.
7DCH0100

2 Dérouleur coupeur double
 - pour une largeur de rouleau jusqu'à 125 cm
 - axe supérieur : charge jusqu'à 70 kg
 - diamètre du rouleau jusqu'à 45 cm
 - axe inférieur : charge jusqu'à 120 kg
 - diamètre du rouleau jusqu'à 80 cm

Réf.
7DCD0200

3 Dérouleur coupeur mobile
 - peut être rangé sous une table
 - pour les papiers d'emballage et films
 - pour une largeur de rouleau jusqu'à 125 cm
 - charge jusqu'à 120 kg
 - diamètre du rouleau jusqu'à 60 cm

Réf.
7DCM0300

4 Dérouleur coupeur vertical
 - particulièrement peu encombrant
 - découpe confortable au moyen de la barre à
 - sur roues
 - pour une largeur de rouleau jusqu'à 125 cm
 - poids maximum du rouleau 200 kg
 - diamètre du rouleau jusqu'à 45 cm

Réf.
7DCV0445

5 Dérouleur coupeur vertical
 comme 4, toutefois avec diamètre du rouleau jusqu'à 70 cm

Réf.
7DCV0470

Dérouleur standard pour papier (rouleaux Secare)
 - modèle très stable avec cadre en acier
 - bord tranchant lisse pour papier
 - pour les largeurs de rouleau de 50 à 100 cm et diamètre du rouleau jusqu'à 220 mm
 - dévidoir pour film également disponible

6 Dévidoir de table

Réf.	Largeur du rouleau
7DPT6050	50 cm
7DPT6075	75 cm
7DPT6100	100 cm

7 Dévidoir sous table

Réf.	Largeur du rouleau
7DPST7050	50 cm
7DPST7075	75 cm
7DPST7100	100 cm

8 Dévidoir mural

Réf.	Largeur du rouleau
7DPM8050	50 cm
7DPM8075	75 cm
7DPM8100	100 cm

9 Dévidoir vertical

Réf.	Largeur du rouleau
7DPV9050	50 cm
7DPV9075	75 cm
7DPV9100	100 cm



Emballer de manière professionnelle avec les systèmes d'emballage et un poste de travail adapté.

- postes de travail ergonomiques et parfaitement organisés
- réglage en hauteur de série
- possibilité d'aménagement et d'équipement ultérieur
- travail rapide et sans fatigue
- tous les matériaux nécessaires sont immédiatement à portée de main
- divers modèles disponibles

1



1 Cutter ORANGE+

Cutter usage intensif avec guide en métal ;
lame sécable et curseur de blocage

Réf.
7COP0100

2



2 Cutter ORANGE standard

Cutter universel avec lame sécable et curseur de blocage

Réf.
7COS0110

3



3 Cutter SILVER STAR

Cutter robuste en métal avec lame télescopique,
remplaçable

Réf.
7CSS0120

4



4 Cutter BLUE WAVE

Pour couper les films et les feuillards

Réf.
7CBW0130

5



5 Cutter Safety PRIMA

Cutter en métal avec lame automatiquement escamotable,
lame remplaçable

Réf.
7CSD0140 pour droitiers
7CSG0150 pour gauchers

Grand choix de :



Dévidoirs manuels pour rubans adhésifs,
voir pages 11, 13, 18



Dévidoirs pour film étirable,
voir pages 32-34



Appareils de cerclage et
accessoires, voir pages 46 - 49

Nous proposons également une gamme importante de machines d'emballage
et d'équipement pour le stockage :



Fermeuses
de cartons



Machines pour
film étirable



Machines
de cerclage



Machines
pour coussins d'air



Installations pour
emballage en mousse



Systèmes de remplissage
et calage en papier



Accessoires
pour poste d'emballage

Demandez-nous des renseignements selon vos besoins.
Nous vous conseillerons avec plaisir !

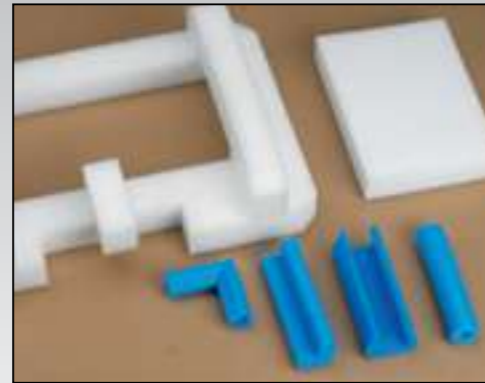

Fabrications spéciales



Vous avez un problème d'emballage ?

Ou vous recherchez un emballage spécial ?

Consultez-nous ! Nous vous conseillerons avec plaisir !

Tél. 05 87 49 40 13



Description	Page	Description	Page
Accessoires/ruban de cerclage	45 à 49	Film étirable cast manuel	32-33
Adhésif armé fil à fil	16	Film préétiré machine	35
Adhésif de masquage	16	Film préétiré manuel	34-35
Adhésif Denva	12-14	Film pour dessus de palette	37
Adhésif double face	16	Filnet	41
Adhésif e-tape	11		
Adhésif papier	17	Gaine filet protection	41
Adhésif toile	16		
Affix	41	Intercalaire carton ondulé	27
Aircap®	40		
Angle de protection	46	Kraft	52-53
Appareil cerclage	49		
		Machines de cerclage	47
Bobinots de film étirable	33-34	Machines de remplissage et calage	54-55
Boîte carton	28-29	Masquage (adhésif)	16
Boîte d'expédition	24 à 29	Maxtape	17
Boucle autoblocante	4	Megastretch™	32-33
Boxboss®	24-27	Mini film	33-34
		Mousse de protection	40
		Mousseline	53
Caisse à fond automatique	24		
Caisse américaine	24-25	Palette bois moulée	27
Carton ondulé	26-27	Papier adhésif de masquage	16
Cerclage	45 à 49	Papier de soie	53
Chape pour feuillard	46	Papier d'emballage	52-53
Chariot dévidoir	48	Papier imprimé	53
Coiffe palette	37	Pince à sertir	48
Combiné de cerclage	48-49	Pistolet pour adhésif	18
Conteneur palette	27	Plaque intercalaire	27
Cornière de protection	46	Pochette adhésive	41
Cutter	60	Pochette carton ondulé	28
		Pochette matelassée bulle	29
		Pochette mousse	26
Denva	12-14	Postes d'emballage	57-59
Dérouleur coupeur	58	Procell™	40
Dérouleur papier	58	Proloc	38-39
Dérouleur portable pour feuillard	48	PVC (adhésif)	16
Dérouleur pour bobinot	36		
Dérouleur pour film étirable	36	Ruban adhésif armé fil à fil	16
Dévidoir pour adhésif	11-13-18	Ruban adhésif Denva	12-14
		Ruban adhésif double face	16
E-stretch™	34-35	Ruban adhésif e-tape	11
E-tape™	11	Ruban adhésif papier	17
Emballages postaux	28	Ruban adhésif toilé	16
Embout de déroulement pour film étirable	36	Ruban de cerclage	45-46
Enveloppes bulles	29	Ruban de masquage	16
Étui d'expédition de classeur	28		
Étui mousse	26	Sachet en polyéthylène	38-39
		Sachet fermeture pression	38
Fermeuse de carton	19	Sertisseur - tendeur	48-49
Feuillard PP et PET	45-46	Support coupeur pour film ou papier	58
Feuillard textile fil à fil	46		
Feuillard textile tissé	46	Tendeur - sertisseur	48-49
Filet de protection	41	Tenso	45
Film de protection bulles	40	Texus	19
Film de protection mousse	40	Tube d'expédition	29
Film étirable cast bobinots	33-34		
Film étirable cast machine	33	V-pro	15